

*Oldtimer-Garage  
Henry Preneux*



# Katalog für Borgward Ersatzteile



Oldtimer-Garage Henry Preneux - Mittelweg 95 - 59302 Oelde - Tel.: +49 (0)2522 620 91  
Fax: +49 (0)2522 620 92 - E-Mail: [henrypreneux@t-online.de](mailto:henrypreneux@t-online.de) - [www.borgward-oldtimer.com](http://www.borgward-oldtimer.com)

**Carl F. W. Borgward**  
Gründer des Unternehmens  
Borgward



## INHALTSVERZEICHNIS

	<b>Seite</b>
Impression von der Oldtimer-Garage im Bild	4
Anfahrtsplan	11
Informationen zum Cabriobau	12
Artikelübersicht und Warengruppen	13
 <b>ERSATZTEILE FÜR:</b>	
Karosserie	15
Dichtungen	20
Elektrik	25
Bremsanlage	30
Kupplung	34
Motorenteile	37
Chromteile	49
Scheiben & Co.	54
Hinterachse	58
Vorderachse	61
Kühlung	68
Borgwardfunde anlässlich Amerikareise	75



## Der " Hinterhof "



Im Hintergrund: Parkplatz mit Restaurationsobjekten.

Vorne: Eine neugierige Isabella.

## Isabellas Garten

gelegte werden kann. Auf Wunsch in echtem Leder. Sehen Sie selbst!



Unsere Fahrzeuge sehen auch im geschlossenen Zustand ästhetisch aus. Die Form des Verdeckgestänges haben wir selbst entwickelt. Das Dach verschwindet ganz im Verdeckkasten! Als Rückfenster haben wir eine große Durchsicht gewählt, damit Sie auch geschlossen etwas sehen!











Wer sagt, dass das nicht homogen ist?



## Auf dem Wege nach Kalifornien



Kundenwunsch: 166 PS Wankelmotor, Automatikgetriebe  
Servolenkung, Bremskraftverstärker, Breitreifen,  
12 Voltanlage, Mittelkonsole, CD-Player  
der helle Wahnsinn, wenn das der alte Carl wüsste!



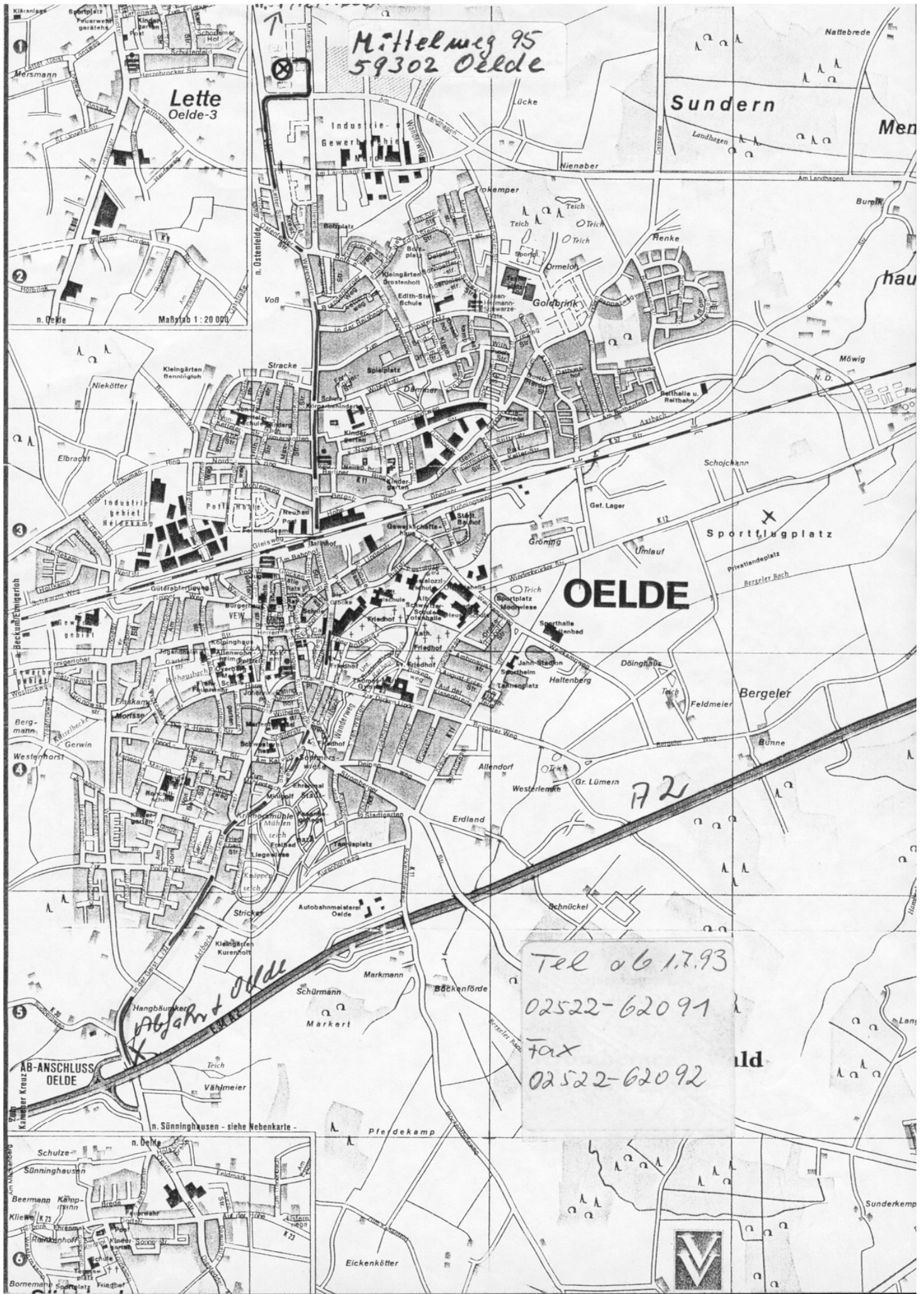

Mittelweg 95  
59302 Oelde

Lette  
Oelde-3

Sundern

OELDE

72

Tel 06 17.93  
02522-62091  
Fax  
02522-62092



## **Info zum Cabriobau in meiner Firma**

Lassen Sie sich nichts von den ewigen Besserwissern erzählen.

Ein Isabella Cabriolet, von uns umgebaut, hat den Anspruch auf das „ Historische Kennzeichen „.

Wir haben sowohl für das Coupé-Cabriolet als auch für das Limousinen-Cabriolet ein ausführliches Gutachten, welches den Umbau auf Deutschbasis belegt.

Wir machen auf keinen Fall aus einem Preneux-Umbau einen „original Deutsch-Umbau“. Jeder Kunde erhält das für sein Fahrzeug zutreffende Historische Gutachten vom TÜV.

### **Wir machen im Prinzip genau das, was die Fa. BORGWARD seinerzeit auch gemacht hat.**

Borgward transportierte die Rohkarossen zu der Fa. Karl Deutsch nach Köln und ließ diese dort umbauen. Das war damals üblich. Auch Ford ließ dort umbauen. Die großen Automobilwerke hatten keine eigene Cabrio Fertigung, da diese auf Grund der geringen Stückzahlen nicht hätten wirtschaftlich arbeiten können. Anders bei Daimler Benz.

Der große Unterschied allerdings zu den damaligen Deutsch Umbauten ist, dass wir einen wesentlich höheren Maßstab an die Fertigungsqualität anlegen. Das ist unter Anderem die Rostvorsorge. Bei uns werden alle Schweißnähte versiegelt und die Rohkarosse wird mehrfach mit Rostschutzfarbe gespritzt. Alle Fahrzeugteile erhalten eine hochwertige Antidröhnschutzversiegelung plus einen Farbauftrag.

Unsere Dämmmaterialien entsprechen der heutigen hohen Qualität.

Die B-Säule wird nicht einfach verbreitert, ohne Folgemaßnahmen zu ergreifen. Der Sitz lässt sich trotz des Verdeckscherenbockes ganz nach hinten fahren. Die Coupé Sitzposition bleibt dadurch erhalten. Dieses war nach dem Deutschumbau nicht mehr möglich.

Bei Interesse an meinen Objekten sind Sie herzlich eingeladen.

## Artikelübersicht nach Warengruppen

- 1000 = Blechteile
- 2000 = Dichtungen für Türen, Fenster, Karosserie, Blinker, Kofferraum etc
- 3000 = Elektroartikel
- 4000 = Bremsenteile
- 5000 = Kupplungsteile
- 6000 = Motorenteile
- 7000 = Chromteile, Schriftzüge, Zierrat
- 8000 = Innenausstattung, Himmel, Kederband, Scheiben
- 9000 = Hinterachsteile, Gummibälge, Gummipuffer, Kugellager
- 9100 = Vorderachsteile
- 9200 = Vorderachsteile
- 10000 = Kühlkreislaufteile
- 11000 = Schrauben, Rosetten
- 12000 = Anleitungen

<b>Material-Bedarfsliste</b>	<b>Art.Nr.</b>	<b>Limousine</b>	<b>Coupé</b>
Samtleiste Fensterschacht	8006/7	63 cm 2 x	77 cm 2 x
Scheibeführungssamtmaterial/U-Profil	8005	220 cm 2 x	--
Dichtung A-Säule/Türscharniersäule	2005/10	70 cm 2 x	75 cm 2 x
dito Frontscheibe Türspalt S-Form	2017	--	35 cm 2 x
dito Türunterkante	2004	100 cm 2 x	105 cm 2 x
dito zur B-Säule/Türschloss	2019	--	65 cm 2 x
dito hinter der Verkleidung	2016	200 cm 2 x	200 cm 2 x
Kofferdeckeldichtung	2001	400 cm 1 x	450 cm 1 x
Kederband Kotflügel vorne	8009/10	180 cm 2 x	200 cm 2 x
dito hinten	8009/10	205 cm 2 x	250 cm 2 x
dito unter der Türblende	8009/10	105 cm 2 x	--
Windfang Kederband		280 cm 2 x	--
Türdichtprofil	2003	230 cm 2 x	--
Dichtprofil zw. Tür und Kotflügel	2006/11	75 cm 2 x	65 cm 2 x
Moosgummidichtung Radhaus	2024	350 cm 1 x	350 cm 1 x
dito auf Stehwand, Schottblech u. Türsäule	2036	400 cm 1 x	400 cm 1 x
Frontscheibengummi	2020/21	400 cm 1 x	400 cm 1 x
Heckfenstergummi, bereits verklebt	2022/23	1 x	1 x

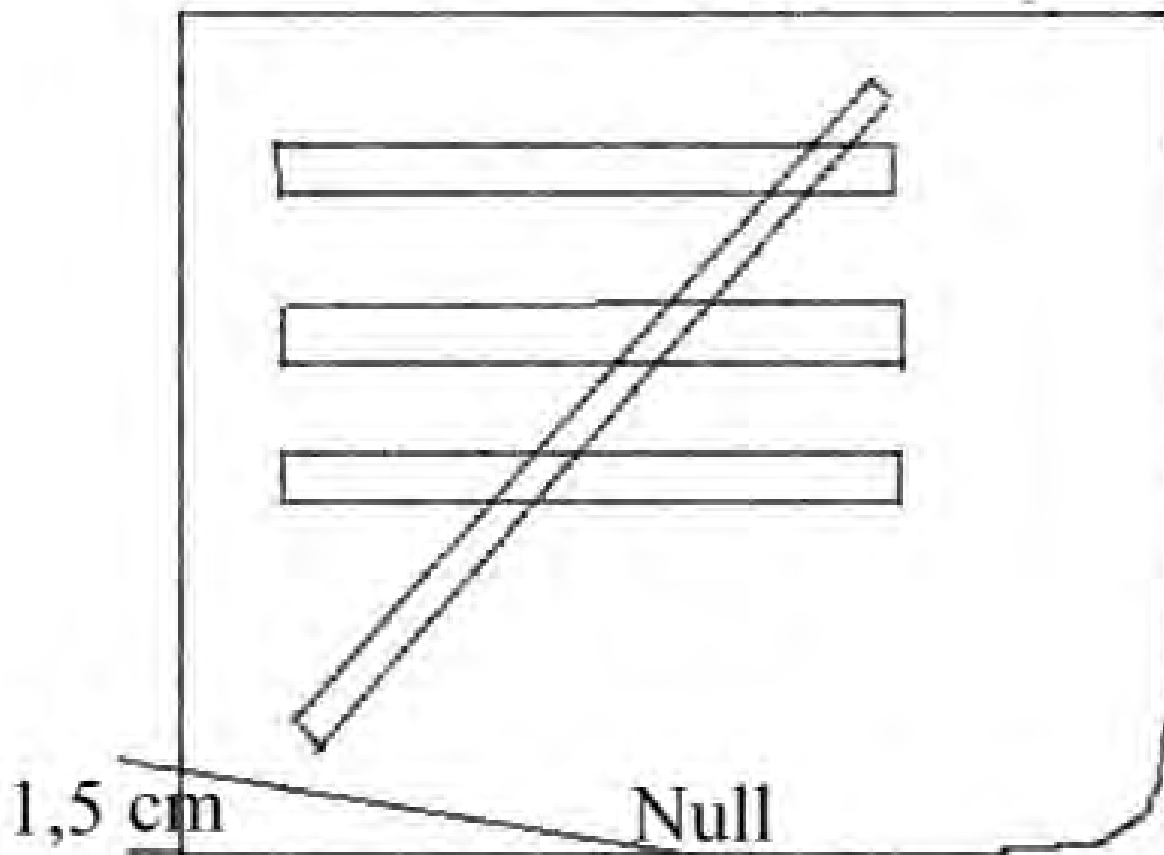

nur für das Coupé  
hier den Verlauf  
um 1,5 cm ändern

# Katosszie



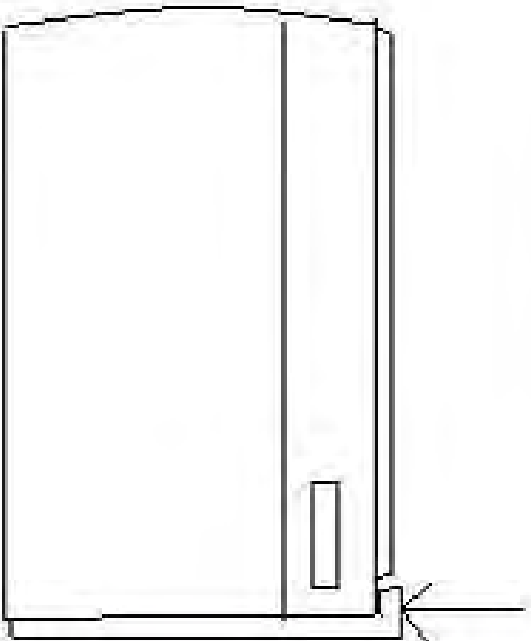

**2,5 mm Loch bohren und den Gummi hier abwinkeln. Dazu einen kleinen Keil herausschneiden, damit das Abwinkeln möglich ist.**

**Im Bereich der Schloßplatte ebenfalls einen Keil herausschneiden.  
Dichtung einkleben.**



**KAROSSERIE**  
**1000**

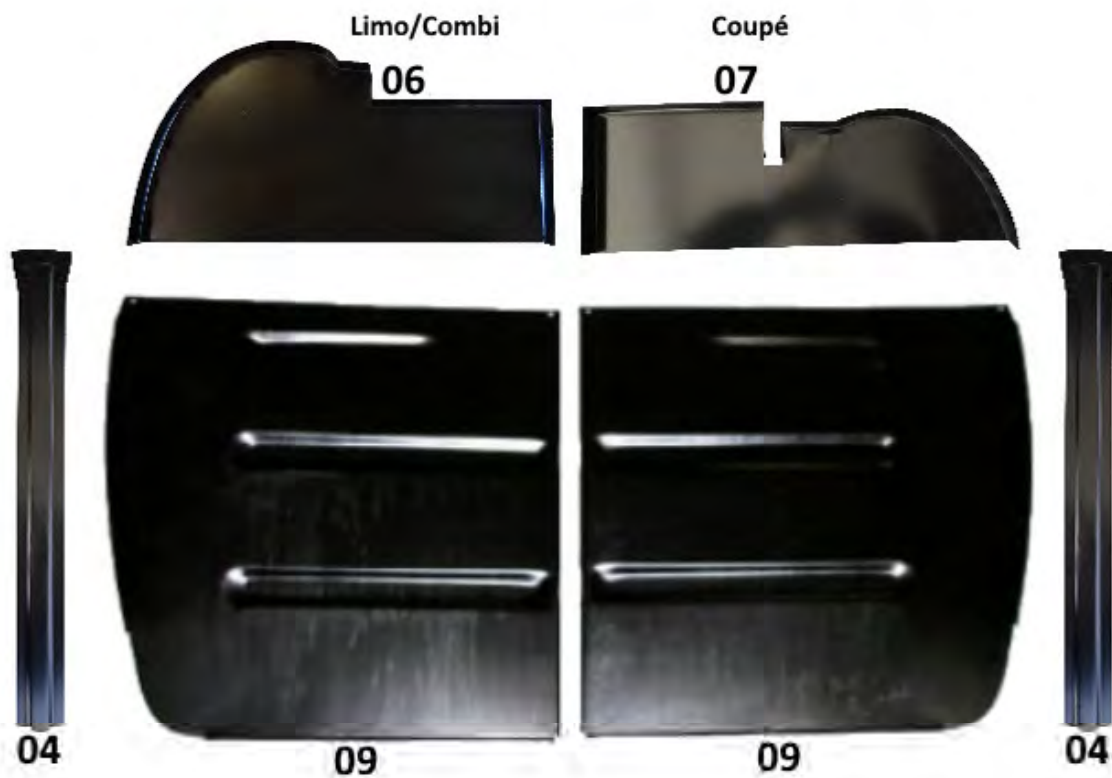
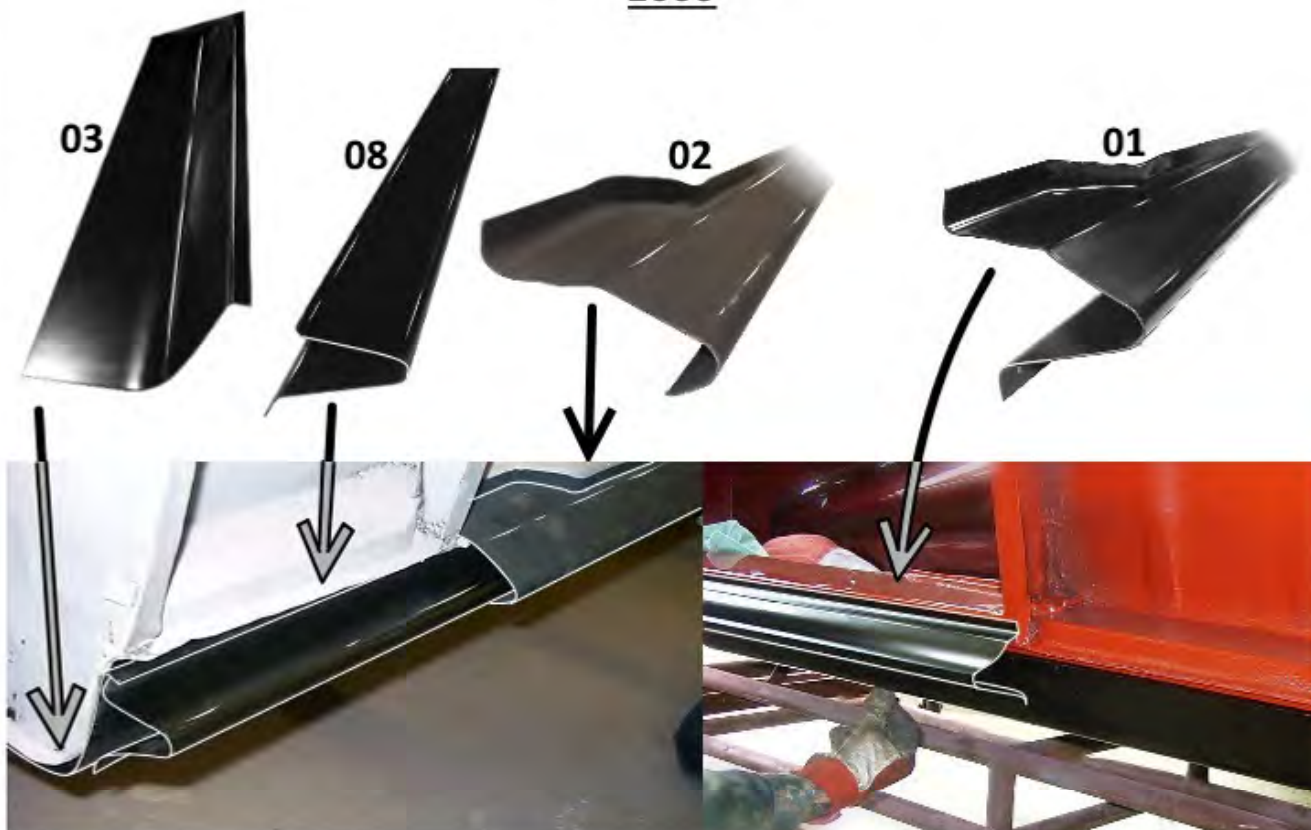

**KAROSSERIE**  
**1000**

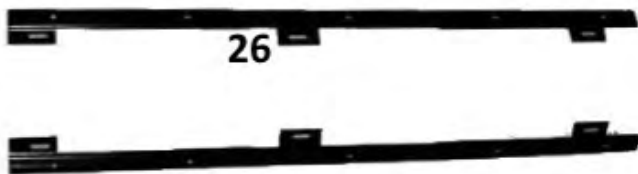
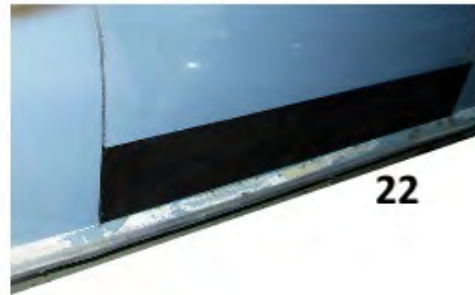
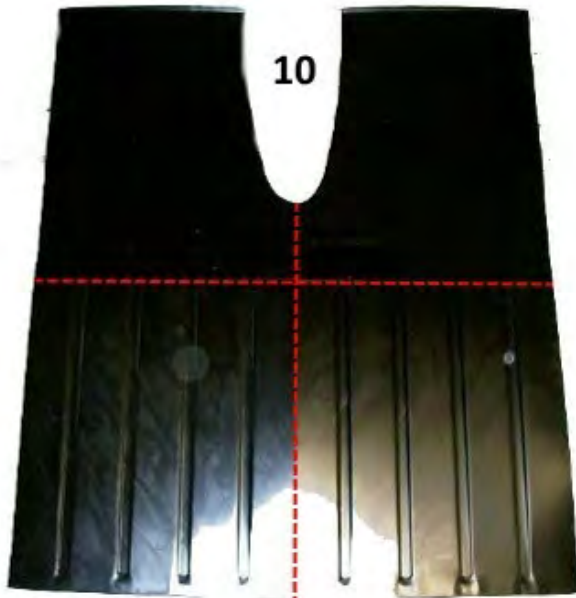

Art. Nr.		Menge		exl. Euro	incl. €
1001	<b>Türschweller Limousine, rechts oder links</b> Rocker plate r / l	St.		32,77	39,00
1002	<b>Türschweller Coupé, rechts oder links</b> Rocker plate r / l	St.		29,41	35,00
1003	<b>Außenholmschale, r / l</b> Sill r / l	St.		32,77	39,00
1004	<b>Versteifungssicke lang / Reinforcement</b>	St.		8,40	10,00
1005		St.			
1006	<b>Schottblech Limousine / Wall in fender l oder r</b>	St.		16,39	19,50
1007	<b>Schottblech Coupé / Wall in fender l oder r</b>	St.		16,39	19,50
1008	<b>Schwellerauflageblech Coupé / Reinforcement for sill</b>	St.		24,37	29,00
1009	<b>Stehwand Fuß – Motorraum / Dashbord l oder r</b>	St.		37,81	45,00
1010	<b>Bodengruppe 4-teilig / Floor sektion</b>	St.		150,42	179,00
1011	<b>Kotflügel Kunststoff, Limousine, mit ABE, vorne l oder r</b> Fender plasticreproduktion, sedan front, r oder l	St.		474,14	550,00
1012	<b>wie vor jedoch hinten links</b> Fender plastik rear LH	St.		474,14	550,00
1013	<b>wie vor jedoch hinten rechts, mit Tankklappe</b> Fender plastic rear RH	St.		487,40	580,00
1014	<b>wie vor jedoch Coupé, vorne l oder r</b> Fender plastic, coupé, front r or l	St.		394,95	550,00
1015	<b>wie vor jedoch hinten links</b> Fender plastic, coupé rear LH	St.		474,14	550,00
1016	<b>wie vor jedoch hinten rechts, mit Tankklappe</b> Fender plastic, coupé, rear RH	St.		474,14	570,00
1017					
1018	<b>Kotflügel Kunststoff, P 100 vorne rechts oder links</b> Fender plastic, P 100 front r or l	St.		504,20	600,00
1019	<b>Kotflügelreparaturblech, Lim. vorne, links oder rechts</b> Fender –repairepart, sedan l or r	St.		37,82	45,00
1020	<b>wie vor jedoch Coupé, vorne links oder rechts</b> Fender-repairpart, coupé, front l or r	St.		37,82	45,00
1021	<b>Lampentopf, alle Isabella nicht mehr lieferbar</b> Housing-headlamp, all Isabella not more available	St.			
1022	<b>Türreparaturblech, Coupé</b> Door-repairpart, coupé	St.		29,41	35,00
1023	<b>Karosserie-Seitenteil, Coupé</b> Plate-body, coupé	St.		37,82	45,00
1024					
1025					
1026	<b>Halter Fensterschachtgummi Limousine, rechts oder links</b> Support-window compartment sealing	St.		15,97	19,00
1027	<b>Schaltungskastendeckel im Radhaus links</b> Cover-plate-steeringbox casing	St.		15,97	19,00
1028	<b>Brüstungsleiste-Deckelgummi, Coupé</b> Ledge-rubber, coupé	St.		24,37	29,00
1029		St.			
1030	<b>Seitenblech Boden hinten, rechts oder links</b> Floor plate, rear, without container, l or r	St.		32,77	39,00

# *Dichtungen*



## Dichtungen 2000



**01+05+17**



**03+04**



**16+18**



**06 07**



**08**



**09**



**12**



**13**



**14**



**15+38**



**19**



**21+23**



**24**



**20+22**

# Dichtungen 2000



27



26



30



31



33



28



35



32



39



29



36



Montagebeispiel



37



Montagebeispiel



41

Art Nr.	Artikelbezeichnung/Description	Menge	excl Euro	incEuro
2001	<b>Gummidichtung Kofferdeckel</b> Rubber sealing frame-rear deck lid	Meter	11,77	14,00
2002				
2003	<b>Gummi Türdichtung Limousine</b> Rubber - door weatherstrip	Meter	8,40	10,00
2004	<b>Gummi - Türunterkante</b> Rubber-door,bottom	Stück	8,40	10,00
2005	<b>Gummi - Türdichtung Limousine – vordere Türsäule</b> Rubber door – weatherstrip – front door pillar	Stück	7,56	9,00
2006	<b>Gummi Türdichtung Limousine – Regenleiste vorne</b> Rubber - door weatherstrip – drip moulding front	Stück	8,40	10,00
2007	<b>Gummi - Fensterschacht, Limousine</b> Rubber - window compartment sealing outer	Stück	7,14	8,50
2008	<b>Gummi - Fensterschachtabdichtung, Coupé</b> Rubber - window compartment sealing outer	Stück	9,24	11,00
2009	<b>Gummi – Rahmen Türfenster Coupé</b> Rubber frame – door window	Stück	43,70	52,00
2010	<b>Gummi Türdichtung Coupé, Türscharniersäule, A-Säule</b> Rubber – front door pillar	Stück	7,56	9,00
2011	<b>Gummi – Türdichtung Coupé – Regenleiste vorne</b> Rubber door weatherstrip – drip moulding front	Stück	7,14	8,50
2012	<b>Gummidichtung U-Steg, Seitenfenster Coupé, 325mm</b> Rubber sealing – U-stay/side window	Stück	11,77	14,00
2013	<b>Gummi – Rahmen Coupé, Seitenfenster Festeinbau</b> Rubber frame – side rear window, till August 1960	Stück	25,21	30,00
2014	<b>Gummi – Rahmen Coupé, Seitenfenster schwenkbar außen</b> Rubber frame – side rear window outside, from September 1960	Stück	16,81	20,00
2015	<b>Gummi – Rahmen Coupé, Seitenfenster schwenkbar an Karosserie</b> Rubber frame – side rear window inside	Stück	8,40	10,00
2016	<b>Gummidichtung unter der Türverkleidung, Coupé und Limousine</b> Rubber sealing under the doorpanel	Meter	7,56	9,00
2017	<b>Gummidichtung Windschutzscheibe/Tür Coupé S-Form</b> Rubber sealing windscreen/door s-form	Stück	3,36	4,00
2018	<b>Gummistreifen Hecktür Kombiwagen</b> Rubber sealing door rear – station wagen	Meter	7,56	9,00
2019	<b>Gummi – Türdichtung B-Säule Schloßseite – Coupé, nicht original</b> Rubber door sealing, rear, door pillar/lock side	Stück	7,14	8,50
2020	<b>Gummirahmen Windschutzscheibe Limousine</b> Rubber frame – windscreen sedan and station wagen	Meter	29,41	35,00
2021	<b>wie vor jedoch für Coupé</b> Rubber frame – windscreen coupé	Meter	35,30	42,00
2022	<b>Gummirahmen Rückfenster Limousine</b> Rubber frame – rear window sedan	Stück	100,84	120,00
2023	<b>Gummirahmen Rückfenster Coupé</b> Rubber frame - rear window coupé	Stück	105,04	125,00
2024	<b>Abdichtung im Radhaus</b> Sealing in wheel housing	Meter	10,08	12,00
2025	<b>Dichtrahmen für Rücklichtkappe Lim. 54 – 58</b> Gasket, Sedan rear blinker gals/housing	Stück	13,45	16,00

Art. Nr.	Artikelbezeichnung/Description	Menge	excl.Euro	inclEuro
2026	<b>Unterlage Blinker vorne oben</b> Packing – blinker lamp front to fender	Stück	29,41	35,00
2027	<b>Unterlage Blinker hinten</b> Packing – blinker rear	Stück	32,77	39,00
2028	<b>Unterlage Blinkleuchte unten, Limousine und Kombiwagen</b> Packing – blinker lamp, bottom	Stück	12,61	15,00
2029	<b>Pedalgummi</b> Pedal pad – break and clutch	Stück	16,81	20,00
2030	<b>Unterlage Kofferdeckelgriff</b> Packing – lincense lamp – trunk lid	Stück	19,32	23,00
2031	<b>Unterlage Haubenfigur – Motorhaube</b> Packing – hood motiv	Stück	16,81	20,00
2032	<b>Unterlage Spiegelfuß</b> Packing mirror	Stück	8,40	10,00
2033	<b>Moosgummieinlage Blinker vorne</b> Sealing blinker parking lamp – front	Stück	13,45	16,00
2034	<b>wie vor, jedoch hinten</b> Sealing blinker lamp rear – inside	Stück	1,01	1,20
2035	<b>Schutzkappe – Blinkleuchte vorne unten</b> Protection cap – blinker lamp, bottom	Stück	11,76	14,00
2036	<b>Dichtstreifen Stehwand, Türsäule, Kotflügel</b> Rubber sealing – wall in fender, pillar, dash bord	Meter	2,41	2,80
2037	<b>Unterlage Rückstrahlergehäuse, schwarz</b> Seal – tail lamp housind – reflektor	Meter	4,20	5,00
2038	<b>Gummidichtung Schwenkfenster an Karosserie, Limousine</b> Rubber frame – side rear window an body	Stück	14,71	17,50
2039	<b>Türgriffunterlage 2-tlg, für einen Griff</b> Door handle packing	Satz	10,08	12,00
2040	<b>Rosette Tankeinfüllstutzen</b>	Stück	15,97	19,00
2041	<b>Gummiprofil Schwenkfenster, Coupé oder Lim. im Scheibenrahmen</b> Rubber frame coupé or sedan, side rear window, between glas and steel	Meter	6,30	7,50



*Flektzik*



# Elektrik 3000



# Elektrik 3000



33



34



36



40

4x



39

2x



41  
+42



45



50



49



21



53



51



52



55



58



57



Art. Nr.	Artikelbezeichnung/Description	Menge	Eur excl	Euro incl
3001	<b>Reflektor Hauptscheinwerfer Hella, nicht mehr lieferbar</b>	St.		
3003	<b>Glühlampe 6 Volt 60/55Watt H4</b>	St.	15,13	18,00
	<b>Bulb, Headlamp Halogen</b>			
3004	<b>Lichtschalter Limousine, 4 Anschlüsse</b>	St.	19,32	23,00
	Pulltype switch headlight, sedan			
3005	<b>Zündanlassschalter Limousine – 1961, mit 2 Schlüsseln</b>	St.	50,86	59,00
	Ignition lock with 2 keys			
3006	<b>Haltering, BOSCH</b>	St.		n.l.
	Rim, Bosch			
3007	<b>Drucktastenstecker alle Modelle</b>	St.	10,09	12,00
	Push – key plug			
3008	<b>Glühlampe Hauptscheinwerfer, 6V 40/45 W</b>	St.	5,67	6,75
	Bulb Headlamp			
3009	<b>Glühlampe 6V 18 W</b>	St.	2,94	3,50
	Bulb – Stopp and blinker lamp			
3010	<b>Glühlampe 6V 4 W</b>	St.	2,10	2,50
	Bulb – parking lamp			
3011	<b>Glühlampe 6V 5 W</b>	St.	2,77	3,30
	Bulb – tail or license plate lamp			
3012	<b>Glühlampe Deckenleuchte Lim. 6V 3 W</b>	St.	2,10	2,50
	Bulb – roof lamp sedan			
3013	<b>Glühlampe Deckenleuchte coupé 6V 5 W</b>	St.	2,77	3,30
	Bulb – roof lamp coupé			
3014	<b>Glühlampe, Instrumentenbeleuchtung 6V 1,2 W oder 2 Watt</b>	St.	1,26	1,50
	Bulb – instrument panel lamp			
3015	<b>Glühlampe Blinker unten, Sofitte 6V 18 W</b>	St.	3,36	4,00
	Bulb – only for Germany			
3016	<b>Zündkerzenstecker 1 Ohm</b>	Satz	5,80	6,90
	Sparking plug			
3017	<b>Starterbatterie 6V / 84 Amp.</b>	St.	159,66	190,00
	Battery all Isabella			
3018	<b>Unterbrecherkontaktsatz</b>	St.	8,40	10,00
	Beaker point			
3019	<b>Verteilerkappe</b>	St.	21,01	25,00
	Distributor cap			
3020	<b>Innenleuchte Coupé nicht mehr lieferbar</b>	St.	49,58	59,00
	Roof lamp – coupé			
3021	<b>Knopf für Blinkerschalter</b>	St.	6,72	8,00
	Nob blinker switch			
3022	<b>Rückstrahlereinsatz, nicht original aber gut, große Ausführung</b>	St.	12,61	15,00
	Reflektor 2. version			
3023	<b>Rückstrahlereinsatz, Nachfertigung, ohne Chromrahmen, große Ausf.</b>	St.	19,82	23,00
	Reflektor – reproduktion, without chromring, 2. version			
3024	<b>Scheibenwischerblatt, Hakenbefestigung, nicht original, schwarz</b>		15,52	18,00
	Wiper blad – not original, black			
3025	<b>Wischerarm, silber kein Chrom, Hakenbefestigung nicht mehr lieferbar</b>		15,52	18,00
	Wiper arm, not original			

Art. Nr.	Artikelbezeichnung/Description	Menge	excl. Euro	Euro
3027	<b>Rückstrahlergehäuse groß 58- 62</b> Housing reflektor sedan and coupé	Stück	21,01	25,00
3028	<b>Türkontaktschalter</b> Door light switch	Stück	15,12	18,00
3029	<b>Wischerachse, Coupé nur im Austausch nicht mehr lieferbar</b> Wiper operatind rod, send the old part to rebuild	St.	24,37	32,00
3030		St.		
3031	<b>Batteriemasseband, 200mm</b> Connecting – batterie ground to body	St.	15,97	19,00
3032	<b>Getriebemasseband, 200mm</b> Connecting gear to body	St.	13,45	16,00
3033	<b>Sicherungskasten 12 polig</b> Fuse box	St.	32,77	39,00
3034	<b>dto. jedoch 2 polig</b> same but 4 poles	St.	6,72	8,00
3036	<b>Rückwärtsgangschalter – Rückfahrscheinwerfer</b> Switch on gearbox – backlight	St.	37,82	45,00
3038	<b>Kugellager Lichtmaschine</b> Ball bearing generator	St.	6,72	8,00
3039	<b>Kohlebürste Lichtmaschine</b> Brushes – generator	Satz	10,08	12,00
3040	<b>Kohlebürste Anlasser 4-tlg</b> Brushes – starter	Satz	24,37	29,00
3041	<b>Zündkerze 175 T 1, für 60 PS-Motor</b> Sparking plug – 60 HP	St.	3,78	4,50
3042	<b>Zündkerze 225 T 1, für 75 PS-Motor</b> Sparking plug – 75 HP	St.	3,78	4,50
3045	<b>Spritzdüse 2-strahlig nicht mehr original, jedoch sehr schön und verstellbar</b>	St.	24,37	29,00
3049	<b>Blinkgeber 6V 10 – 110 Watt, elektronisch</b> Blinker relaise	St.	37,03	42,95
3050	<b>Verteilerfinger – Zündverteiler</b> Rotor – distributor	St.	12,60	15,00
3051	<b>Bremslichtschalter – am Ringstutzen</b> Stop light switch – connection	St.	16,81	20,00
3052	<b>Kondensator – Zündverteiler</b> Condenser – distributor	St.	9,24	11,00
3053	<b>Tellerhorn 6 Volt schwarz, Tiefton 350 Hz Bosch check 24 110 db/a</b> Disc type horn not more deliverable	St.	57,98	69,00
3054	<b>Regler 6 Volt, alle Isabella nicht mehr lieferbar</b> Regutator not more deliverable	St.	00,00	0,00
3055	<b>Warnblinkanlage 6 Volt von Bosch wie Original mit Klemme 54 f</b> Warning blink light	Set	133,61	159,00
3056	<b>Tankgeber universal 6-24 Volt</b> Lever tank sensor	St.	71,43	85,00
3057	<b>Zündspule – Hochleistungsz. 6 Volt</b> Ignition coil	St.	74,79	89,00
3058	<b>Lichtschalter Limousine, Klemme 30, 56, 57, 58. Isabellaknopf passt genau.</b> Switch, Headlight,	St.	21,01	25,00
3059	<b>Fußblendschalter Klemme 56, 56a, 56b, Flachsteckanschluss</b> Foot operateddip switch 055653 17 00	St.	29,41	35,00
3060		St.		

# Brems- anlage



**Bremsenteile 4000**

bitte unbedingt die FG.Nr. angeben!

Bj. 1960-1962

Bj. 1954-1960

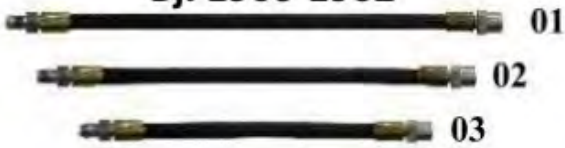

Art. Nr.	Artikelbezeichnung/Description	Menge	excl. Euro	Euro
4001	<b>Bremsschlauch vorne, 500mm Bj. 60 - 62</b> Brake hose, front	Stück	24,37	29,00
4002	<b>Bremsschlauch hinten, links 380mm BJ. 60 - 62</b> Break hose, rear LH	St.	21,00	25,00
4003	<b>Bremsschlauch hinten, rechts 241mm BJ. 60 - 62</b> Break hose, rear RH	St.	17,65	21,00
4004	<b>Bremsschlauch vorne, 500mm Bj. 54 - 60</b> Brake hose, front	St.	29,41	35,00
4005	<b>Bremsschlauch hinten, links 380mm BJ. 54 - 60</b> Break hose, rear LH	St.	29,41	35,00
4006	<b>Bremsschlauch hinten, rechts 241mm BJ. 54 - 60</b> Break hose, rear RH	St.	29,41	35,00
4007	<b>Bremsbelag aufnietbar – asbestfrei, Satz = 4 Beläge für 1 Achse, incl. Niet</b> Break lining	Satz	63,02	75,00
4008	<b>Rohrniet Kupfer</b> Rivet – lining to break shoe	St.	0,10	0,12
4009	<b>Bremsschlauchhalter/Gabel für Bj. 54 - 60</b> Holder – break hose	St.	4,16	4,95
4010	<b>dito, Baujahr ab 1960</b> same but from 1960 til 1962	St.	1,77	2,10
4011	<b>Manschette Radbremszylinder, 28mm</b> Cup – wheel cylinder, important: body identifikations number to give	St.	10,08	12,00
4012	<b>dito 25,00mm</b>	St.	8,40	10,00
4013	<b>dito 22,00</b>	St.	7,14	8,50
4014	<b>dito 20,00</b>	St.	7,14	8,50
4015				
4016				
4017				
4018	<b>Entlüfterventil 6mm, mit Staubkappe</b> Bleeder valve with dust cap	St.	4,96	5,90
4019	<b>Bremsrohrsatz Stahl, 4,75mm</b> Break pipe, steel	St.	31,93	38,00
4020	<b>Bremsrohrsatz Stahl, 6,00mm</b> Break pipe, steel	St.	37,81	45,00
4021	<b>Leitung vorn – Trommel – Zylinder zu Zylinder, alle Modelle</b> Break pipe front – brake drum – wheel cylinder, al models	St.	5,17	6,00
4022	<b>Entlüfterventil 10mm, mit Staubkappe</b> Bleeder valve with dust cap	St.	4,96	5,90
4023	<b>Entlüfterventil 8mm, mit Staubkappe</b> Bleeder valve with dust cap	St.	4,96	5,90
4024	<b>Schutzkappe Radzylinder 28mm</b> Dust cap wheel cylinder	St.	11,77	14,00
4025	<b>Schutzkappe Radzylinder 25mm</b> Dust cap wheel cylinder	St.	10,08	12,00





# Kupplung



# Kupplung 5000

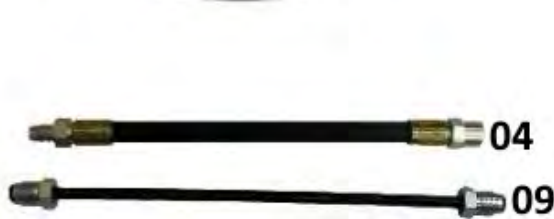

Art. Nr.	Artikelbezeichnung/Description	Menge	excl. Euro	Euro
5001	<b>Kupplungsmittnehmerscheibe im Tausch, F&amp;S</b> Clutch plate, exchange	Stück	100,00	119,00
5002	<b>Druckplatte im Tausch, F&amp;S</b> Clutch pressure plate, exchange	Stück	130,00	155,00
5003	<b>Ausrücklager, F&amp;S</b> Clutch bearing	Stück	90,00	107,00
5004	<b>Verbindungsschlauch 200 mm</b> Hose, between clutch cylinder	Stück	14,71	17,50
5005	<b>Manschette Nehmerzylinder</b> Rubber seal	Stück	6,30	7,50
5006				
5007				
5008	<b>Zug- und Druckkabel für Gangwahl</b> Push- and pull cable for selective movement	Stück	49,58	59,00
5009	<b>Verbindungsrohr – Zylinder – Schlauch</b> connection pipe – cylinder-hose	Stück	4,83	5,75
5010	<b>Kupplungsnehmerzylinder</b> Clutch cylinder	Stück	88,24	105,00
5011	<b>Kupplungsgeberzylinder</b> Clutch master cylinder	Stück	82,35	98,00
5012	<b>Reparatursatz Geberzylinder, ohne Kolben, nicht mehr lieferbar</b> Repairset master cylinder	Satz		
5013	<b>Lagerbüchse an Schalthebel</b> Bearing bush, shifter	Stück	7,52	8,95
5014	<b>Lagerbüchse – Lagerblech an Schaltrohr</b> Bearing bush – bearing plate to gear change tube	Stück	7,52	8,95
5015	<b>Muffe elastisch an Getriebehebel</b> Rubber sleeve – gear lever inner	Stück	7,52	8,95
5016				
5017				
5018	<b>Schalthebelknopf, unlackiert</b> Gear lever button	Stück	13,36	15,50
5019	<b>Entlüftungsventil – Kupplungsnehmerzylinder</b> Bleeder valve – clutch cylinder	Stück	4,96	5,90
5020				
5021				
5022	<b>Schutzkappe zu 5010</b> Dust cap to 5010	Stück	10,92	13,00
5023				
5024	<b>Kugelpfanne mit Sicherungsbügel</b> Ball cup with locking clip	Stück	6,68	7,95
5025	<b>Faltenbalg Schalthebel</b> Bellow	Stück	11,77	14,00

# Motorer- teile

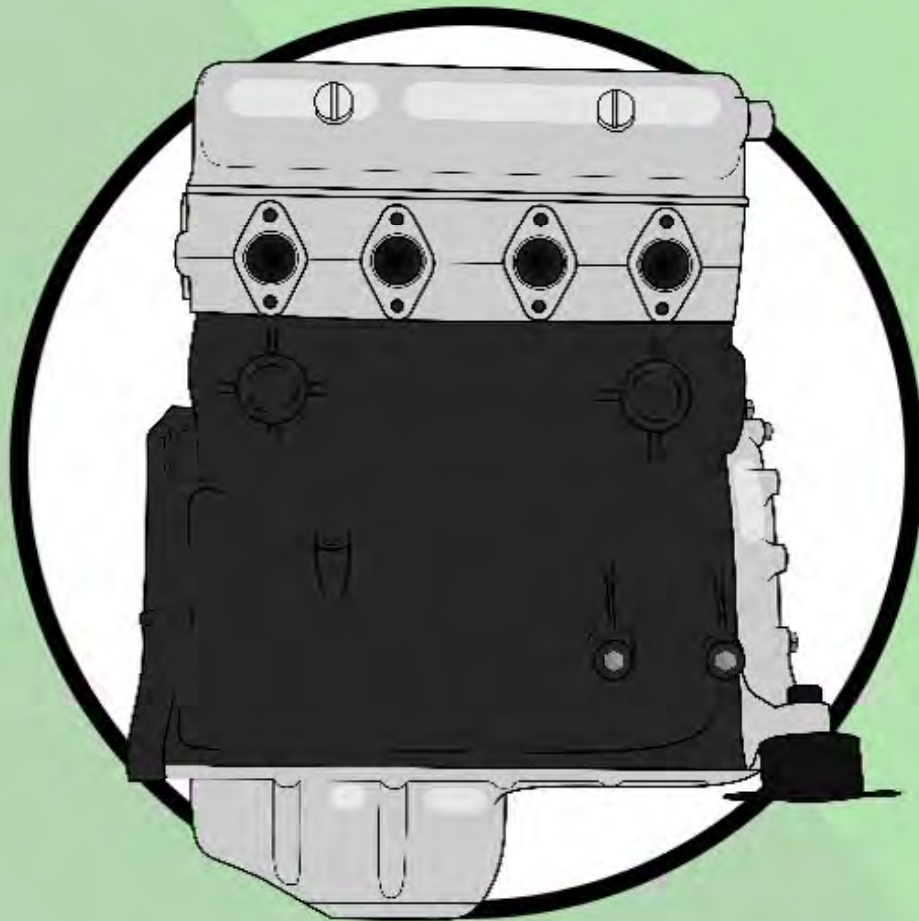

Diese Abgasanlage von ist ein Nachbau. Die Dämpfer haben eine Prüfnummer.

Alle Teile sind großzügig bemessen.

Der Bogen am Vorschalldämpfer hat mit Absicht Überlänge. Da durch ist gewährleistet, dass die Anlage für jede Isabella passt!

Wenn notwendig, trennen Sie ein Stück ab.

Das lange Rohr wird in die Schiebemuffe am Vorschalldämpfer eingeführt. Somit kann die Gesamtlänge variiert werden.

Die Anlage wird zuerst komplett und lose hängend montiert. Dann den korrekten Sitz ermitteln und anzeichnen. Danach den Vorschalldämpfer mit dem langen Rohr verschweißen. Wenn kein Schweißgerät vorhanden, die Muffe am Vorschalldämpfer schlitten und mittels einer Rohrschelle klemmen.

Das Anhängblech auf die Schiebemuffe schweißen oder eine Klemme richtig positionieren.

Den Endschalldämpfer so platzieren, dass dieser keinesfalls mit den Bauteilen der Hinterachse in Berührung kommt.

Diese Abgasanlage zeichnet sich durch einen angenehmen dumpfen Klang aus und wird Ihnen sicher viel Freude bereiten.

Ihre Oldtimer-Garage Preneux

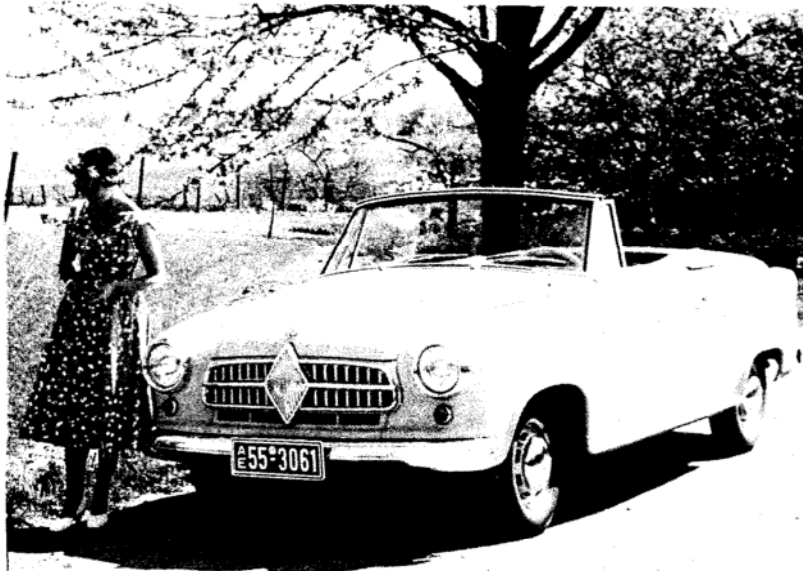

# Abgasanlage Isabella

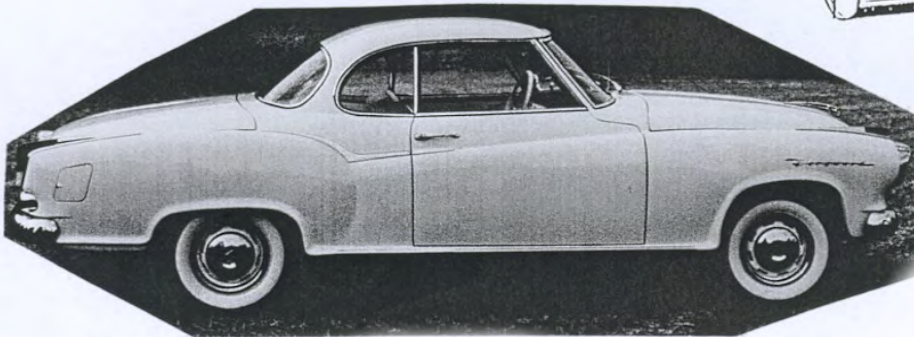
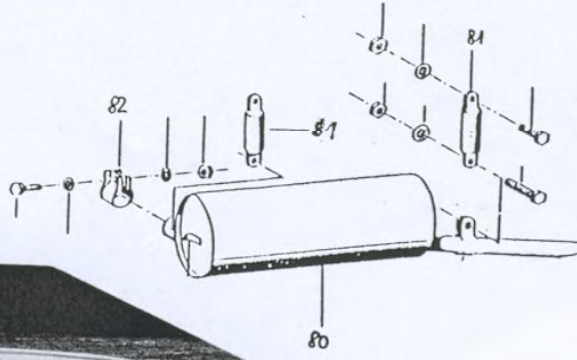
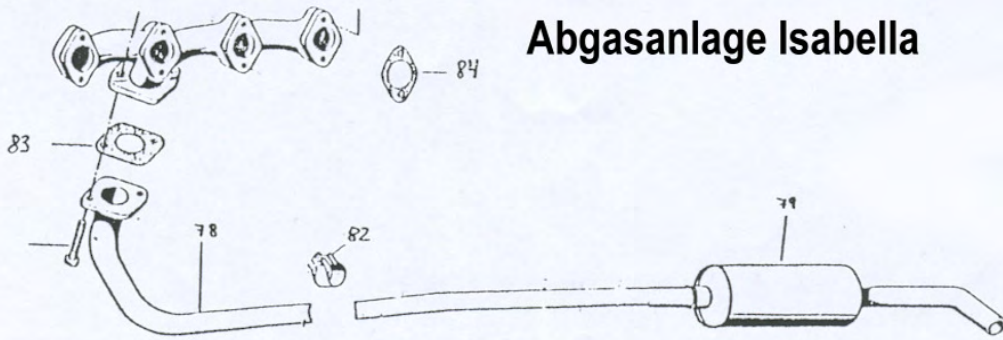

# Motorenteile 6000

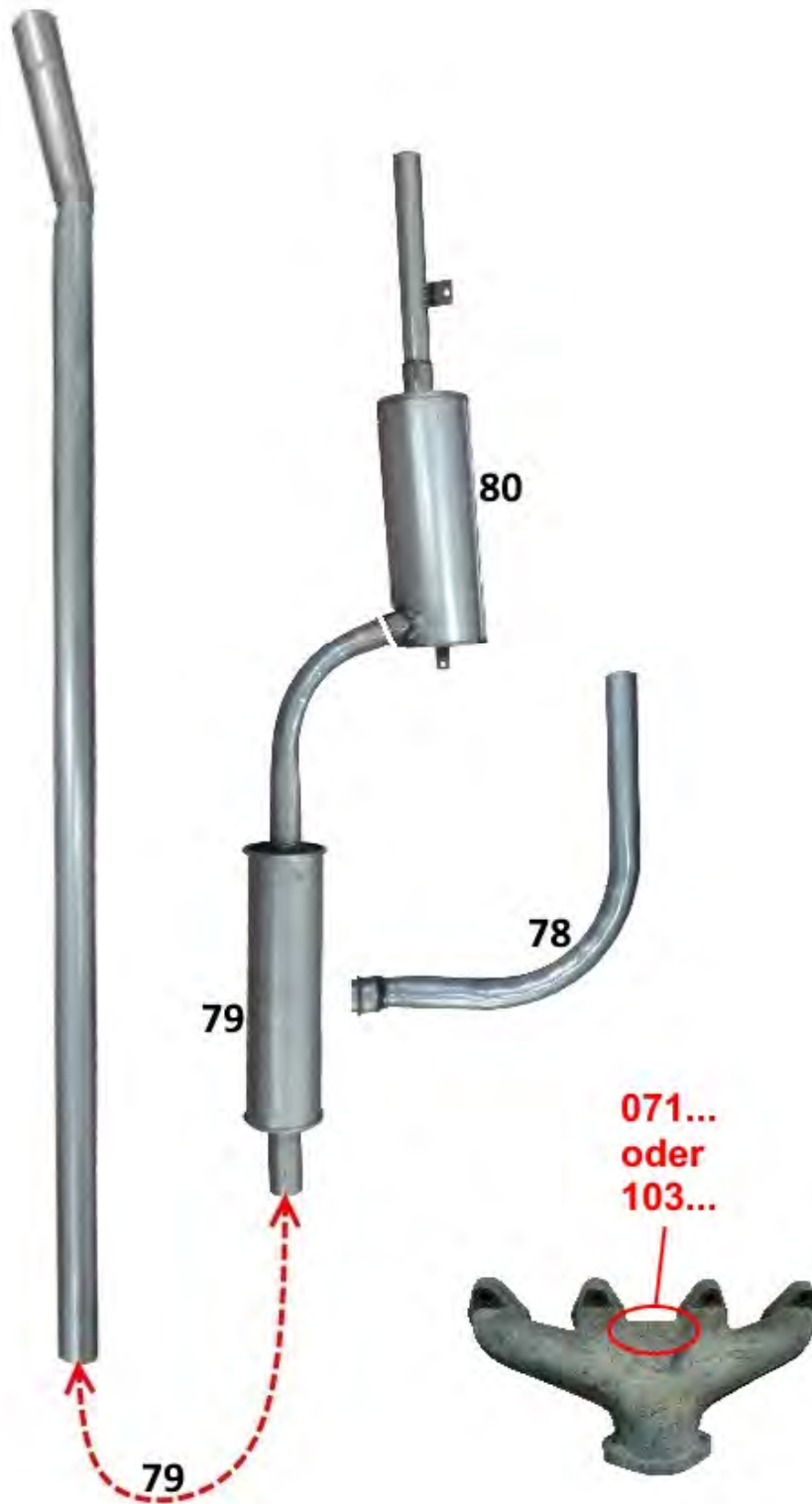



# Motorenteile 6000

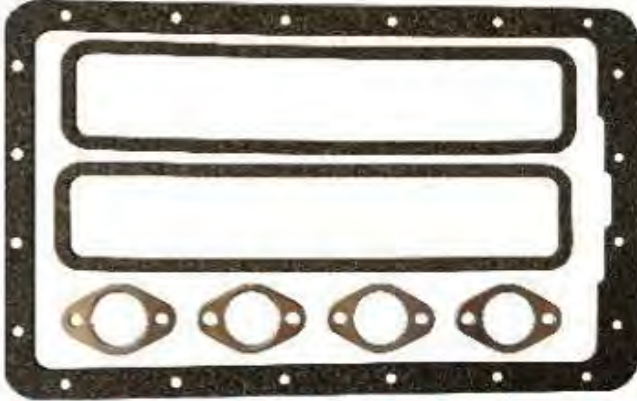

# Motorenteile 6000

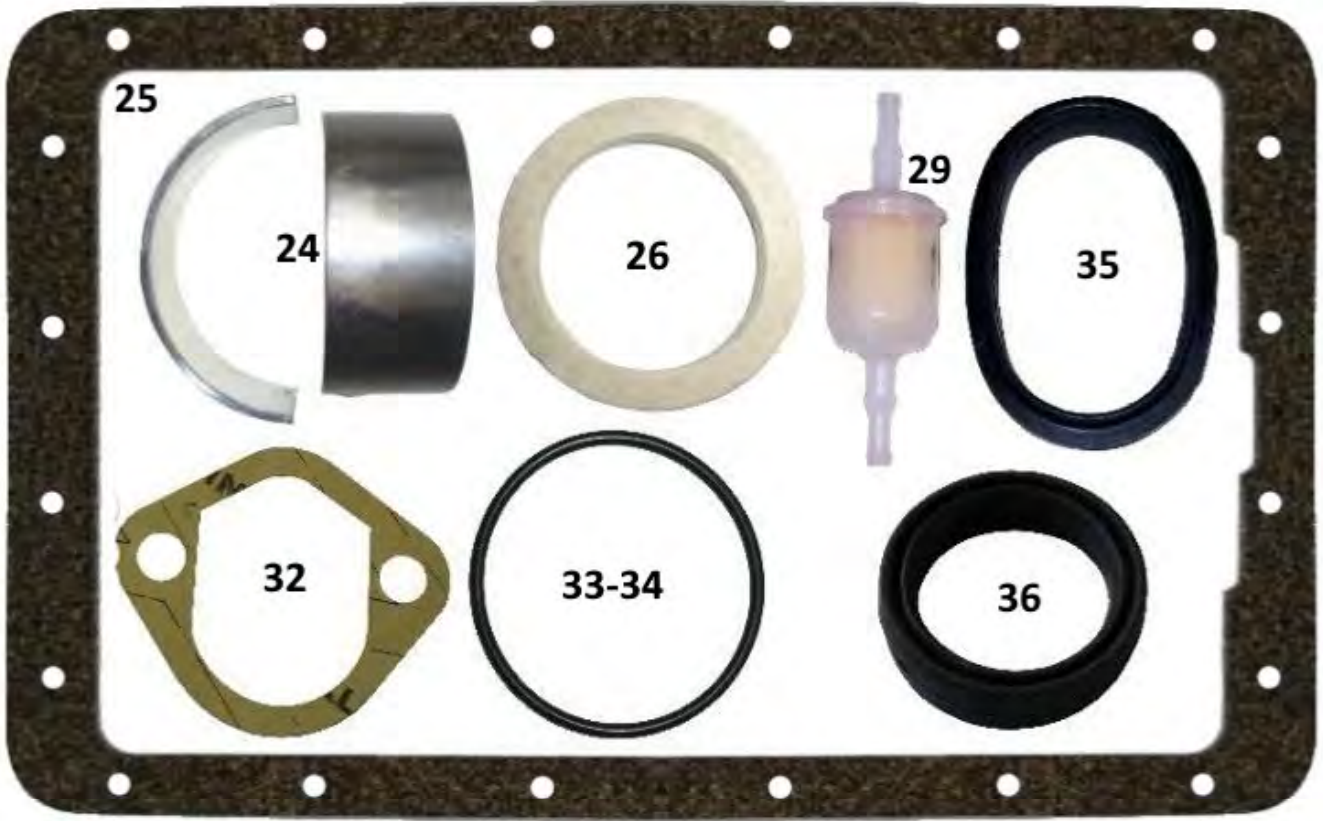

## Benzinpumpenreparatursatz:6030

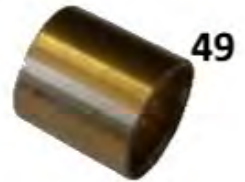

# Motorenteile 6000



**Motorenteile 6000**

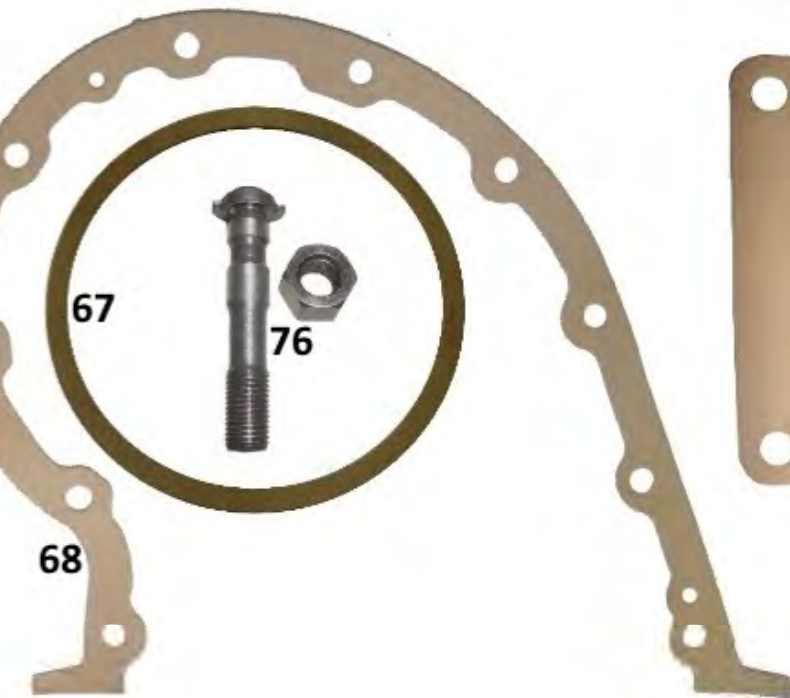

Art. Nr.	Artikelbezeichnung/Description	Menge	excl. Eu	Euro
6001	<b>Zylinderkopfdichtung</b> Cylinder head gasket	St.	37,82	45,00
6002	<b>Dichtung – Zylinderkopfhaube</b> Gasket – rocker gear cover	St.	24,37	29,00
6003	<b>Inspektionsdeckeldichtung</b> Gasket – side cover	St.	18,49	22,00
6004	<b>Einlassventil 75 PS – schmale Nut</b> Inlet valve	St.	32,77	39,00
6005	<b>Auslassventil 75 PS – schmale Nut</b> Exhaust valve	St.	32,77	39,00
6006	<b>Motordichtsatz Isabella</b>	St.	125,21	149,00
6007			0,00	0,00
6008				
6009				
6010				
6011	<b>Ventilführungsrohr</b> Valvs guid – inlet and outlet valve	St.	15,55	18,50
6012				
6013	<b>Stößelkappe alle Isabella und P100 Motore</b> Tappet	St.	15,13	18,00
6014	<b>Stößelstange komplett</b> Push-rod complete	St.	15,13	18,00
6015				
6016	<b>Nockenwellenrad</b> Camshaft timing gear	St.	142,24	169,00
6017	<b>Kurbelwellenrad</b> Timing gear – crankshaft	St.	50,86	59,00
6018				
6019	<b>Dichtring Kipphebelfuß</b> Sealing ring – braket	St.	2,16	2,50
6020				
6021	<b>Dichtung Öldunstentlüfter</b> Gasket	St.	2,31	2,75
6022	<b>Dichtung – Ansaugrohr/Zylinderkopf</b> Gasket – inled manifold to cylinder head	St.	11,77	14,00
6023	<b>Pleuellagersatz 0,00 / 0,25 / 0,50 / 0,75</b> Big end bearing – shell top and bottom	Set	84,03	100,00
6024	<b>Kurbelwellenlagersatz 0,00 / 0,25 / 0,50 / 0,75</b> Main bearing – shel top and bottom	Set	116,81	139,00
6025	<b>Dichtung – Ölwanne</b> Gasket – oil pan	St.	21,01	25,00

Art. Nr.	Artikelbezeichnung/Description	Menge	excl.Euro	Euro
6026	<b>Filzdichtung Kurbelwelle</b> Felt ring	St.	13,45	16,00
6027	<b>Federscheibe B 8 DIN 137</b> Spring washer	St.	0,22	0,25
6028	<b>Dichtring C 10 x 14</b> Sealing ring	St.	0,78	0,90
6029	<b>Benzinfilter</b>	St.	3,78	4,50
6030	<b>Benzinpumpenreparatursatz</b> <b>Membrane fuel pump</b>	St.	66,39	79,00
6031	<b>Isolierflansch Benzinpumpe</b> Insulating flange	St.	00,00	00,00
6032	<b>Dichtung – Kraftstoffpumpe an Zylinderblock</b> Gasket – fuel pump	St.	1,72	2,00
6033	<b>O-Ring Vergaserfuß an Zylinderkopfhaube</b> Sealing ring – intermediate flange rocker gear cover	75PS 75 HP St.	3,78	4,50
6034	<b>O-Ring wie vor</b> same but	60PS 60 HP St.	2,10	2,50
6035	<b>Gummidichtring – Luftfilter/Vergaser</b> Rubber sealing ring – air filter	75 PS 75HP St.	15,13	18,00
6036	<b>Gummidichtring – Luftfilter/Vergaser</b> Rubber sealing ring – air filter	60 PS 60HP St.	12,60	15,00
6037	<b>Gummidichtring – Luftfilterdeckel</b> Rubber sealing ring, outer – air cleaner	75 PS 75HP St.	4,62	5,50
6038	<b>wie vor jedoch</b> same but	60 PS 60 HP St.	3,78	4,50
6039	<b>Faltenbalg TS – Vergaser</b> Rubber bellow – shock absorber caburettor – TS	St.		n.l.
6040	<b>Dichtung – Entlüftungsrohr</b> Sealing ring – breather pipe	St.	1,85	2,20
6041	<b>Dichtung – Vergaserfuß/Haube</b> Gasket – carburettor to rocker gear cover	60 PS St.	1,85	2,20
6042	<b>Dichtung – Gasregulierung an Zylinderkopfhaube</b> Gasket – gas control to rocker gear cover	St.	1,85	2,20
6043	<b>Überhol- u. Dichtsatz für TS-Vergaser, 75 PS</b> Repairset for TS-Carburator	St.	0,00	0,00
6044				
6045				
6046				
6047				
6048	<b>Kurbelwellenlagerbuchse nicht mehr lieferbar</b> Bush	St.		
6049	<b>Pleuellagerbuchse</b> Small end bush	St.	14,29	17,00
6050				

Art. Nr.	Artikelbezeichnung/Description	Menge	excl.Eu	Euro
6051	<b>Kolben mit Ringen und Bolzen – 75,00 / 75,50 / 76,00 / 76,50mm, Preis per Kolben</b> Piston 75,00 – 76,50,	St.	130,25	155,00
6052	<b>Kolbenringsatz für 4 Kolben</b> Pistonringset	Satz	151,26	180,00
6053	<b>0 – Ring Ölsteigbohrung Zylinderkopfdichtung, 3 x 7</b> Sealing ring	St.	1,29	1,50
6054	<b>Dichtung Abdeckflansch</b> Gasket – cover flange	St.	1,68	2,00
6055	<b>Abstellhahn Heizungssystem, nicht mehr lieferbar</b> Stop cock – heating system	St.	0,00	0,00
6056				
6057	<b>Dichtung Lagerbockfuß an Zk - Ölsteigbohrung</b> Sealing ring	St.	1,68	2,00
6058	<b>Dichtring C 14 x 18</b> Sealing ring	St.	1,47	1,75
6059	<b>Nockenwellenlagesatz</b> Camshaft bearing 1. 2. and 3.	St.	74,79	89,00
6060	<b>Antriebsrad – Ölpumpen- und Verteilerantrieb</b> Spiral wheel	St.	25,21	30,00
6061	<b>Ölpumpenzahnrad – Welle</b> Oil pump gear – shaft	St.	23,53	28,00
6062	<b>Ölpumpenzahnrad – Lagerbolzen</b> Oil pump gear – idler wheel pin	St.	23,53	28,00
6063	<b>Dichtung - Ansaugkorb an Ölpumpe</b> Gasket – inlet bel to oil pump	St.	1,77	2,10
6064	<b>Dichtung – Ölpumpe an Block</b> Gasket – oil pump to cylinderblock	St.	1,77	2,10
6065	<b>Ölfiltereinsatz Originalteil</b> Filter element	St.	11,35	13,50
6066	<b>Dichtung – Nebenstromfiltergehäuse an ZK</b> Gasket – by-flow filter to cylinder head	St.	9,24	11,00
6067	<b>Dichtring – Deckel ÖlfILTERgehäuse</b> Sealing ring	St.	2,52	3,00
6068	<b>Stirndeckeldichtung</b> Gasket – timing gear cover	St.	10,08	12,00
6069	<b>Öldruckschalter</b> Oil pressure switch	St.	15,97	19,00
6070	<b>Federscheibe, B 8 – Befestigung Ölwanne</b> Spring washer – attachment – oil pan	St.	0,17	0,20
6071	<b>Dichtung – Vergaserdeckel 75 – 100 PS</b> Gasket – carburettor	St.	10,08	12,00
6072	<b>Dichtung Vergaser an Zwischenflansch</b> Gasket – carburettor to intermediate flange	St.	4,20	5,00
6073	<b>Dichtung – Vergaserfuß</b> Gasket – carburettor	St.		n.l.
6074	<b>Dichtung – Vergaserdeckel 60 PS</b> Gasket – carburettor	St.	10,08	12,00
6075	<b>Kugelkopf – Vergasergestänge M 5</b> Ball cup with locking clip	St.	6,68	7,95

Art. Nr.	Artikelbezeichnung/Description	Menge	excl. Eur	Euro
6076	<b>Pleuelschraube</b> Connecting rod bolt	St.	13,45	16,00
6077	<b>Auspuffanlage – von vorne bis hinten, Komplettsatz Preisvorteil</b> Exhaust - front to rear	St.	315,30	375,00
6078	<b>Auspuffkrümmer, 2 verschiedene Winkel, Bj. angeben!</b> Exhaust manifold	St.	63,03	75,00
6079	<b>Auspuffleitung mitte, mit Vorschalldämpfer</b> Exhaust pipe, center including pre – silencer	St.	142,86	170,00
6080	<b>Endschalldämpfer</b> Silencer	St.	109,24	130,00
6081	<b>Gummiaufhängung - Schalldämpfer, Nachfertigung</b> Suspension rubber	St.	16,81	20,00
6082	<b>Auspufftopfschelle, breite Klemmfläche</b> Silencer clump	St.	4,20	5,00
6083	<b>Dichtring – Auspuffleitung vorn an Krümmer</b> Seal – exhaust pipe, front to manifold	St.	6,30	7,50
6084	<b>Dichtung – Auspuffkrümmer an Zylinderkopf</b> Gasket – exhaust manifold to cylinder head	St.	2,94	3,50
6085	<b>Tankdeckel alle Isabella</b> Filler cap-fuel tank	St.	12,61	15,00
6086	<b>Hohlschraube – Vergaser/Benzinpumpe</b> Bolt - Hex. Fuel pump/karburator	St.	3,36	4,00
6087	<b>Tankdeckel alle Isabella abschließbar 2 Schlüssel</b> Filler cap-fuel tank lokable 2 keys	St.	32,77	39,00
6088	<b>Dichtung Tankgeber</b> Gasket – fuel tank gau	St.	3,36	4,00
6089	<b>Dichtung Kraftstoffentnahmestutzen</b> Gasket – fuel outlet pipe	St.	3,36	4,00
6090	<b>Ölschleuderring</b> oil – flinger ring	St.	8,40	10,00
6091	<b>Ölablaßschraube</b> Plug – drain	St.	4,31	5,00
6092	<b>Dichtung – Membranpumpe, vorne 75 - PS Vergaser</b> Gasket – starter pump, front	St.	8,40	10,00
6093	<b>Dichtung – Membranpumpe, hinten 75 - PS Vergaser</b> Gasket – starter pump, rear	St.	8,40	10,00
6094	<b>wie 6092, jedoch für 60 PS – Vergaser</b> same like 6092	St.	16,81	20,00
6095	<b>wie 6093, jedoch für 60 PS – Vergaser</b> same like 9093	St.	5,60	6,50
6096	<b>Halteflansch – Nockenwelle</b> Supporting – flange	St.	00,00	00,00
6097	<b>Ablasshahn</b> Drain tap	St.	0,00	00,00
6098	<b>Anlasserzahnkranz</b> Starter ring gear	St.	92,44	110,00



# Chromteile

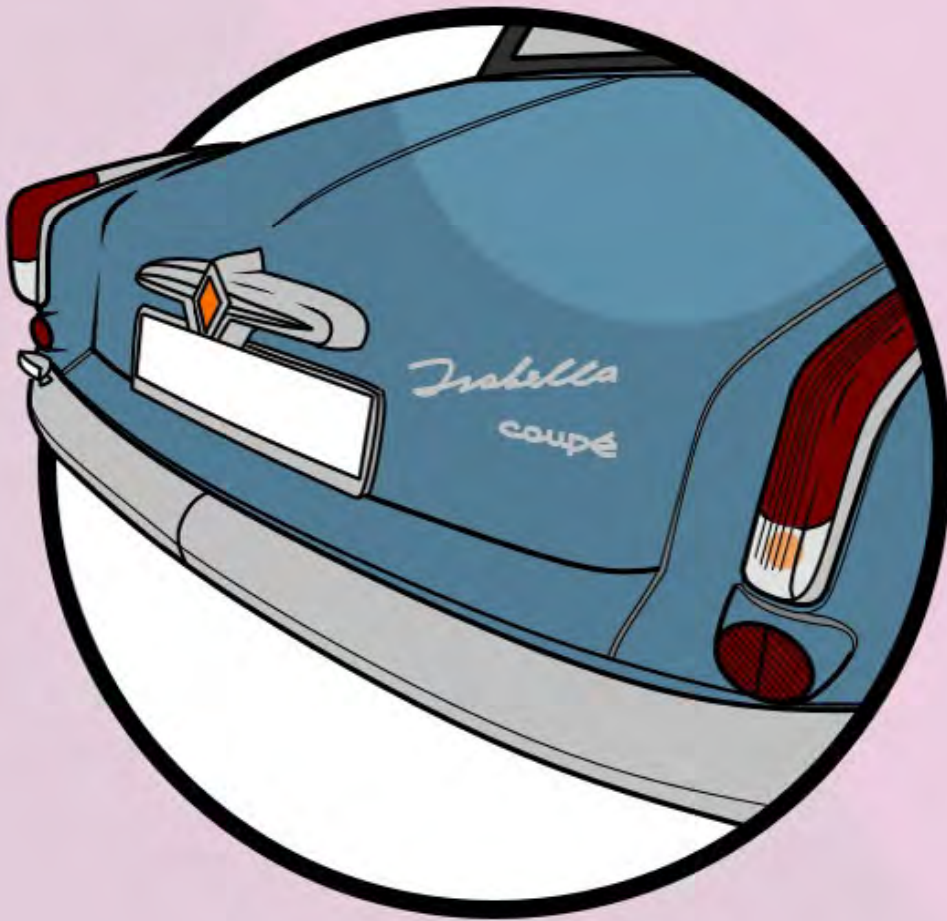

Chromteile 7000



03



04



14

*Borgward* 05

*Isabella* 06

*Borgward* 08



15



16

*coupe* 11



17

# Chromteile 7000

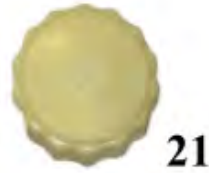
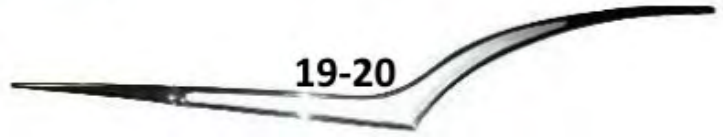

Art. Nr.	Artikelbezeichnung/Description	Menge	excl. Eur	Euro
7001				
7002	<b>Blendring "Hella" ab 1958, nicht mehr lieferbar</b> Outer ring head lamp			
7003	<b>Radzierkappe, altes Emblem, Reproduktion 1 A verchromt</b> Wheel cap, old sign, 1954 – till 1960	St.	109,24	130,00
7004	<b>Wie vor jedoch unverchromt</b> same like 7003 but unchromt	St.	29,41	35,00
7005	<b>Typenzeichen Borgward für Limousine, montagefertig, Repr 1 A</b> Type badge Borgward Sedan fender, ready for mounting, first Quality	St.	117,65	140,00
7006	<b>Typenzeichen Isabella Heckdeckel Edelstahl</b> Type badge Isabella plastic	St.	117,65	140,00
7007				
7008	<b>Typenzeichen BORGWARD für Coupé Kotflügel, Repr 1 A</b> Type badge BORGWARD fender coupé	St.	134,45	160,00
7009		St.		
7010		St.		
7011	<b>Typenzeichen wie vor, jedoch montagefertig</b> Type badge ready for mounting	St.	100,00	110,00
7012		St.		
7013	<b>Buchstabensatz Motorhaube nicht mehr lieferbar</b> same like for, ready for mounting	St.		
7014	<b>Außenspiegel Coupé</b> Mirror outside, left - coupé	St.	92,43	110,00
7015	<b>Leuchtenkappe Limousine, 54 – 58, hinten, ohne Chromrahmen</b> Lamp cap without blind frame	St.	33,61	40,00
7016	<b>Leuchtenkappe Blinker unten, Limousine</b> Lamp cap sedan	St.	25,21	30,00
7017	<b>Handschuhkasten Coupé, Kunststoffnachfertigung</b> Glove compartment - coupé	St.	49,58	59,00
7018	<b>Luftkanal – Coupé, Kunststoffnachfertigung</b> Air canal – coupé	St.	49,58	59,00
7019	<b>Schwinge mit Türstück, rechts, innen matt verchromt, Messingrepro</b> Moulding fender and door, RH	St.	auf	Anf.
7020	<b>wie vor, jedoch linke Seite</b> same like for, LH	St.	auf	Anfr.
7021	<b>Handrad für Seitenfenster Limousine Isabella</b> Nob Isabella sedan side window	St.	16,81	20,00
7022				
7023				
7024	<b>Stoßstangenhälfte, rechts oder links, verchromt mit Kupfer, Nickel und Chrom</b> Bumper half – RH or LH, reproduction, ready for mounting	St each	378,15	450,00
7025	<b>wie vor, jedoch unverchromt</b> same like for but without chrom	St. each	121,84	145,00

Art. Nr.	Artikelbezeichnung/Description	Menge	Excl. Euro	Euro
7026	<b>Zierleiste Coupéschweller, Reproduktion, verchromt</b> Moulding rocker plate, coupé, chrom	St.	117,64	140,00
7027	<b>Zierleiste Limousinenschweller, wie vor</b> Moulding rocker plate, sedan, chrom	St.	117,64	140,00
7028	<b>Trittbrettleiste, R – Schweller, Edelstahlachfertigung, Coupé</b> Footboard, batten RH – sill, stainless steel	St.	109,24	130,00
7029	<b>Trittbrettleiste, L – Schweller, wie vor, Coupé</b> Footboard, batten LH – sill, stainless steel	St.	109,24	130,00
7030	<b>Trittbrettleiste, R – Schweller, wie vor Limousine</b> Footboard, batten RH – sill, sedan	St.	109,24	130,00
7031	<b>Trittbrettleiste, L – Schweller, wie vor Limousine</b> Footboard, batten LH sedan	St.	109,24	130,00
7032				
7033	<b>Rosettensatz 3 tlg. alle Modelle nicht mehr lieferbar</b> Escutcheon set 3 pieces, all models	Set		
7034				
7035				
7036				
7037				
7038	<b>6 Kt.-Mutter M 10 DIN 934</b> Nut, hex. – rear bumper bracket to body	St.	0,84	1,00
7039	<b>6 Kt.-Schraube M 10 x 28, DIN 931, Stoßstange an Winkel</b> Bolt, hex. – bumper to bracket, 10 x 28 mm	St.	0,84	1,00
7040	<b>wie vor, M 10 x 60</b> same but 10 x 60 mm	St.	0,84	1,00
7041	<b>Fächerscheibe A 10,5 DIN 6798</b> Fan type washer – bumper lateral to fender	St.	0,22	0,25
7042	<b>Scheibe 44 x 12 x 2,5 – Stoßstange an Gummiblock</b> Washer – bumper lateral to fender	St.	0,73	0,85
7043	<b>Hupendrucker, unbemahlt</b> Horn button, without collar	St.	25,21	30,00
7044	<b>Leuchtenkappe – Blinker hinten, ab Bj. 9/58</b> Lamp cap – blinker-parking lamp	St.	57,98	69,00
7045	<b>Zierleiste Frontscheibe unten, Lim. und Coupé, muß angepasst werden</b> Moulding, windscreen bottom	St.	0,00	00,00
7046	<b>Gummipuffer - Stoßstange an Kotflügel</b> Rubber buffer – bumper lateral to fender	St.	12,61	15,00
7047	<b>Plakette – Kennzeichenleuchte, ohne Verspiegelung, zum ausmalen</b> Badge – license plate lamp, without collar	St.	11,64	13,50
7048	<b>wie vor, goldfarbig und chromfarbig verspiegelt</b> same like 7047, but ready to mounting	St.	29,41	35,00
7049	<b>Plattenschraube – Zierleiste Motorhaube</b> Plate screw – moulding motor hood	St.	1,08	1,25
7050	<b>Leuchtenkappe Blinker vorne oben – gelb</b> Lamp cap – lenses – blinker front top, clear for the USA	St.	46,22	55,00

# Scheiben & Co.

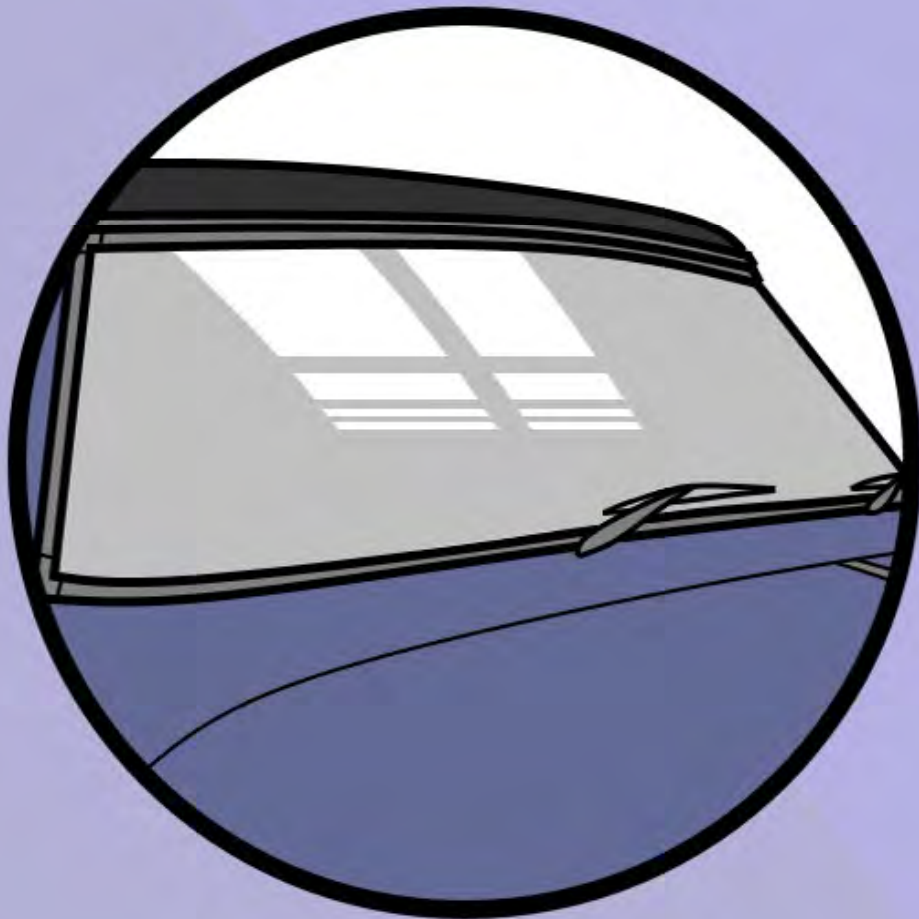

Glas und Zubehör  
8000

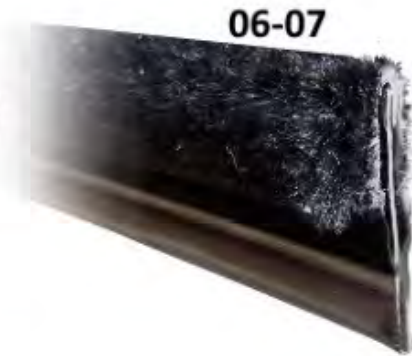

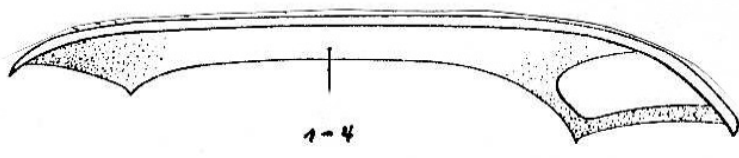

1-4

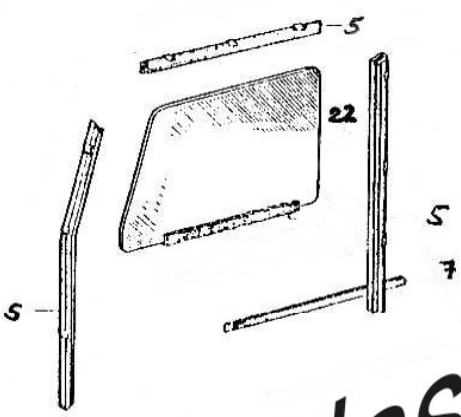

# Glas und Zubehör



6

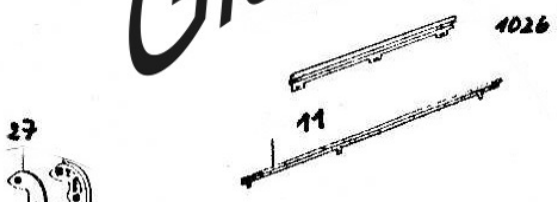

11

4026

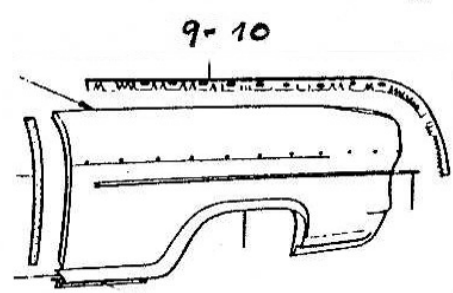

9-10



27



18

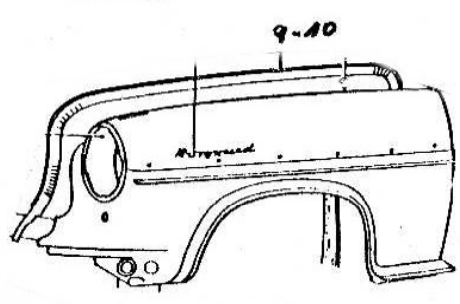
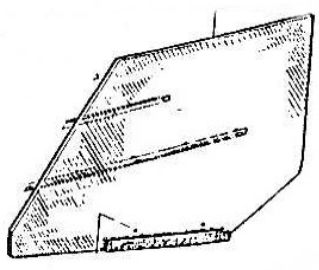

9-10

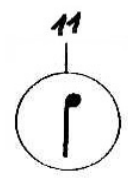

11

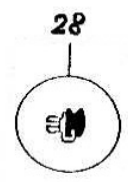

28

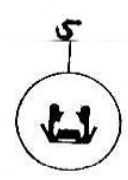

5

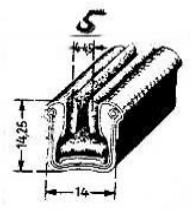

5



6

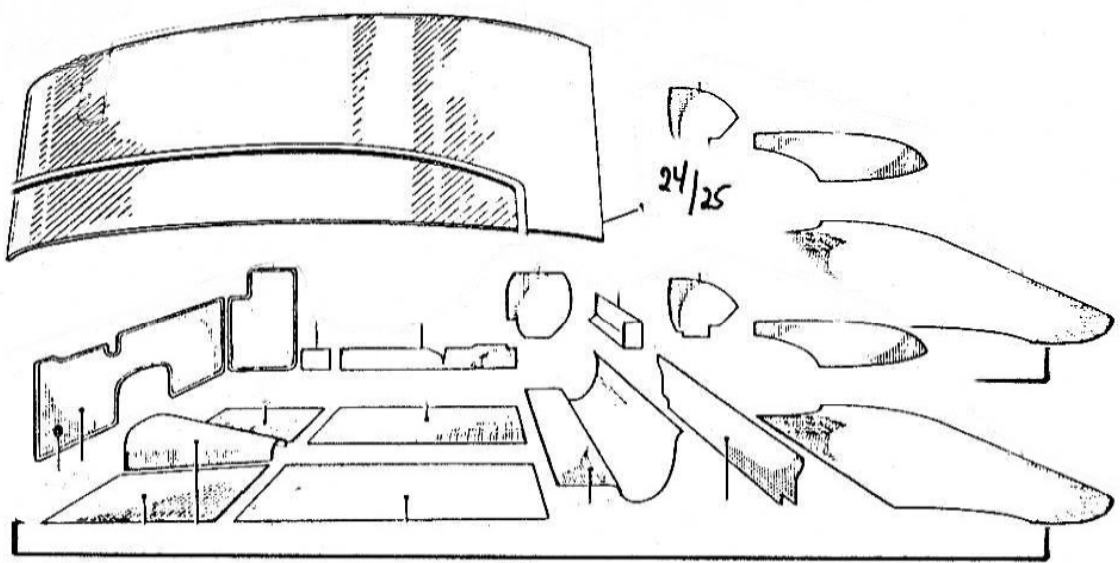

12-15

24/25



Art. Nr.	Artikelbezeichnung/Description	Menge	excl.Euro	Euro
8003	<b>Himmeltuch einbaufertig, Coupé – Kunststoff gelocht</b> Headlining finished – plastic	St.	210,08	250,00
8005	<b>Türscheibenbürstenmaterial, U – Profil</b> Flexible window guide rail	Meter	21,00	25,00
8006	<b>Fensterschacht – Samtleiste, Coupé</b> Window compartment sealing – coupé	St.	11,35	13,50
8007	<b>Fensterschacht – Samtleiste, Limousine</b> Window compartment sealing – sedan	St.	10,92	13,00
8008				
8009	<b>Kotflügel – Kederband 4mm, schwarz</b> Beading fender 4mm, black	Meter	4,62	5,50
8010	<b>Kotflügel – Kederband 4mm, silber</b> Beading fender 4mm, silver	Meter	4,62	5,50
8011	<b>Kederband 2,5mm, schwarz – Schweller/Kotflügel</b> Beading 2,5mm, schwarz	Meter	3,02	3,50
8012				
8013				
8014				
8015				
8016				
8017	<b>Dämmmaterial wie Armaflex, 19mm, das Beste überhaupt, wir testeten dieses Material in mehreren Fahrzeugen, Testsieger!</b>	qm	25,00	29,75
8018	<b>Armlehnengehäuse, Reproduktion</b> Arm rest housing, shockproof	St.	35,29	42,00
8019	<b>Messingdraht für in das Kederband</b> Brass wire for into the beading 8010/11	St.		n. l.
8020				
8021	<b>Türscheibe Isabella Coupé Cabriolet rechts oder links</b>	St.	294,12	350,00
8022	<b>Türscheibe Limousine ab 9/58</b> Window pane – door window from model 9/58 sedan	St.	94,82	110,00
8023	<b>Türscheibe Isabella Coupé rechts oder links</b> Window pane for Isabella Coupé r or leftside	St.	0,00	0,00
8024	<b>Frontscheibe – Limousine, Verbundglas</b> Windscreen – sedan	St.	331,93	395,00
8025	<b>Frontscheibe – Coupé, Verbundglas</b> Windscreen – coupé	St.	331,93	395,00
8026	<b>Türscheibe – Limousinencabriolet, ab 9/58</b> Window pane – sedan convertible	St.	142,24	165,00
8027	<b>Schlossfalle Coupé – B-Säule, r oder l</b> Striker plate – side door, coupé LH or RH	St.	116,80	139,00
8028	<b>Befestiger Fensterschacht – Samtleiste</b> clip – window compartment sealing	St.	0,63	0,75
8029				
8030	<b>Kunstleder – Sitzmaterial, verschiedene Farben nicht mehr im Program</b> Leatherette covermaterial – different colores	qm	00,00	0,00

# Hinter- achse



# Hinterachse 9000



Art. Nr.	Artikelbezeichnung/Description	Menge	excl. Euro	Euro
9001	<b>Hinterachsmanschette</b> Protective collar – rear axle tube	Stück	24,37	29,00
9002	<b>Querträger Hinterachse, tauchlackiert</b> Cross member – rear axle	St.	57,98	69,00
9003	<b>Ringkegellager – Antriebskegelrad</b> Roller bearing – differential pinion support	St.	38,79	45,00
9004	<b>Ringrillennlager – 6205 Antriebskegelrad</b> Roller bearing	St.	13,86	16,50
9005	<b>Wellendichtring – Kugellagerbüchse an Achsrohr</b> Oil seal ball bearing housing to axle type	St.	11,77	14,00
9006	<b>Ringrillennlager 6306-C3 late Ausführung oder 6207 C4</b> ab Wagen-Nr. Rear axle shaft bearing from Ser. no. Lim + TS 734147 Combi 230843 Coupé 346002	St.	24,37	29,00
9007	<b>O-Ring Kugellagerbüchse an Achsrohr</b> Packing ring – ball bearing housing to rear axle	St.	3,02	3,50
9008	<b>Splint 4 x 35</b> Splint pin	St.	0,23	0,26
9009	<b>Schubstrebe Hinterachse schwarz getaucht</b> Radius arm	St.	66,39	79,00
9010	<b>Wellendichtring Differentialhals 305210</b> Oil seal	St.	11,77	14,00
9011	<b>Gummipuffer – Querträger Hinterachse</b> Rubber buffer – cross member to rear axle	St.	11,35	13,50
9012	<b>Gummipuffer – Querträger Hinterachse</b> Rubber buffer – cross member to rear axle	St.	7,56	9,00
9013	<b>Teleskopstoßdämpfer Hinterachse, F&amp;S</b> Shock absorber – rear axle	St.	63,03	75,00
9014	<b>Gummiring Lagerschale – Schubstrebe</b> Rubber ring – bearing retainer	St.	15,13	18,00
9015	<b>Kugelbundmutter – Radmutter, Schlüsselweite 19mm</b> Collared nut – wheel stud	St.	3,78	4,50
9016	<b>Kreuzgelenk in Kardanwelle, Achtung, drei verschiedene Größen je nach Welle 1. und 2. Ausführung, bitte genaues Maß angeben</b>	St.		
9017	<b>Deckel für Schubstrebenaufnahme nicht mehr lieferbar</b>	St.	00,00	00,00
9018	<b>Spannband</b> aus V2A Edelstahl für Befestigung der HA-Manschette am Achsrohr	St	2,52	3,00
9019	<b>Einschweißteil</b> an Karosse Schubstrebenaufnahme n. l.	St.	00,00	00,00

# Vorderrachse

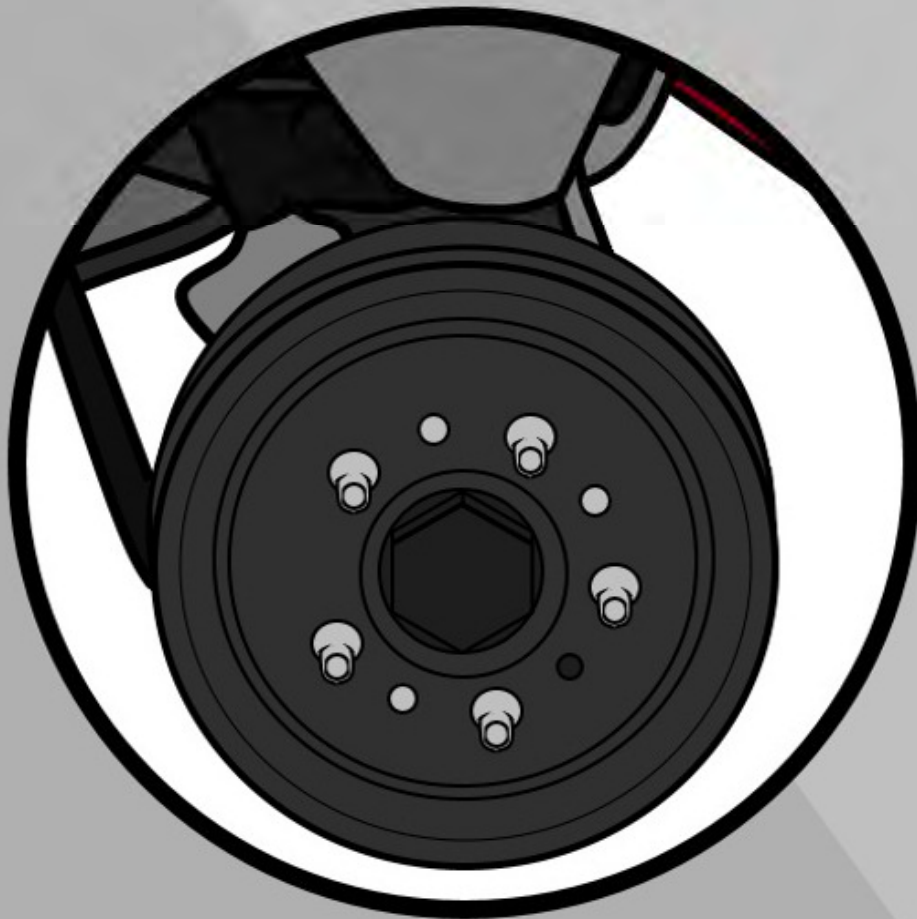

Vorderachse  
9100



Art. Nr.	Artikelbezeichnung/Description	Menge	excl..Euro	Euro
9101	<b>Ringrillenlager Vorderachse 6306, Bj. 54 – 8/60</b> Annular grooved ball bearing – stub axle rear	St.	12,60	15,00
9102	<b>Ringrillenlager VA 6304, Bj. 54 – 8/60</b> Annular groove ball bearing – stub axle front	St.	8,40	10,00
9103	<b>Radialdichtring B 1 45x62x10 – Achsschenkel</b> Radial sealing ring – stub axle	St.	9,24	11,00
9104	<b>Radlagersatz mit Radialdichtring – Bj. 60 – 62</b> Ball bearing – set, stub axle front and rear, with sealing	Set	32,77	39,00
9105	<b>Radialdichtring für BJ 60 - 62 einzeln</b> Radial sealing ring	St.	9,24	11,00
9106	<b>Traggelenk unten</b> Universal joint bearing to stub axle down	St.	82,35	98,00
9107	<b>Führungsgelenk oben</b> Ball joint top	St.	82,35	98,00
9108	<b>Lagermutter unten - auf Welle</b> Bushing – bar bottom	St.	0,00	0,00
9109	<b>Gummipuffer - Lenkerhebel oben</b> Rubber buffer – wishbone, bottom	St.	10,08	12,00
9110	<b>Gummipuffer – Lenkerhebel unten</b> Rubber buffer – wishbone, below	St.	15,97	19,00
9111	<b>Gummipuffer – Vorderachse an Karosserie</b> Rubber buffer – front axle to body	St.	15,54	18,50
9112	<b>Teleskopstoßdämpfer – Boge,</b> Teleskopic shock absorber	St.	49,57	59,00
9113	<b>Motorlagerbock an Fahrschemel, original Nachfertigung</b> Rubber buffer, front – motor	St.	49,58	59,00
9114	<b>Lagerwelle oben, mit Muttern, Neuteile</b>	St.	222,69	265,00
9115	<b>Lagerwelle unten, mit Muttern, Neuteile</b>	St.	231,09	275,00

# Vorderachse 9200

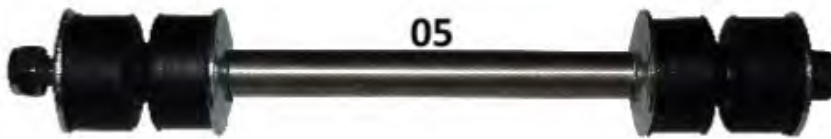
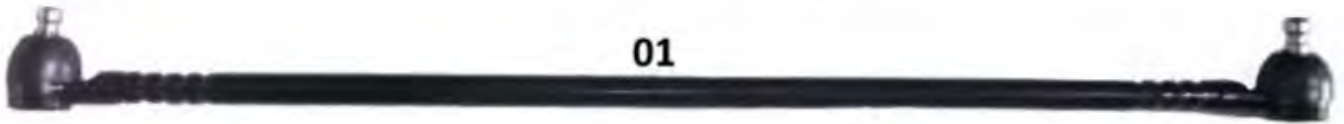



Vorderachse

9200



# Vorderachse

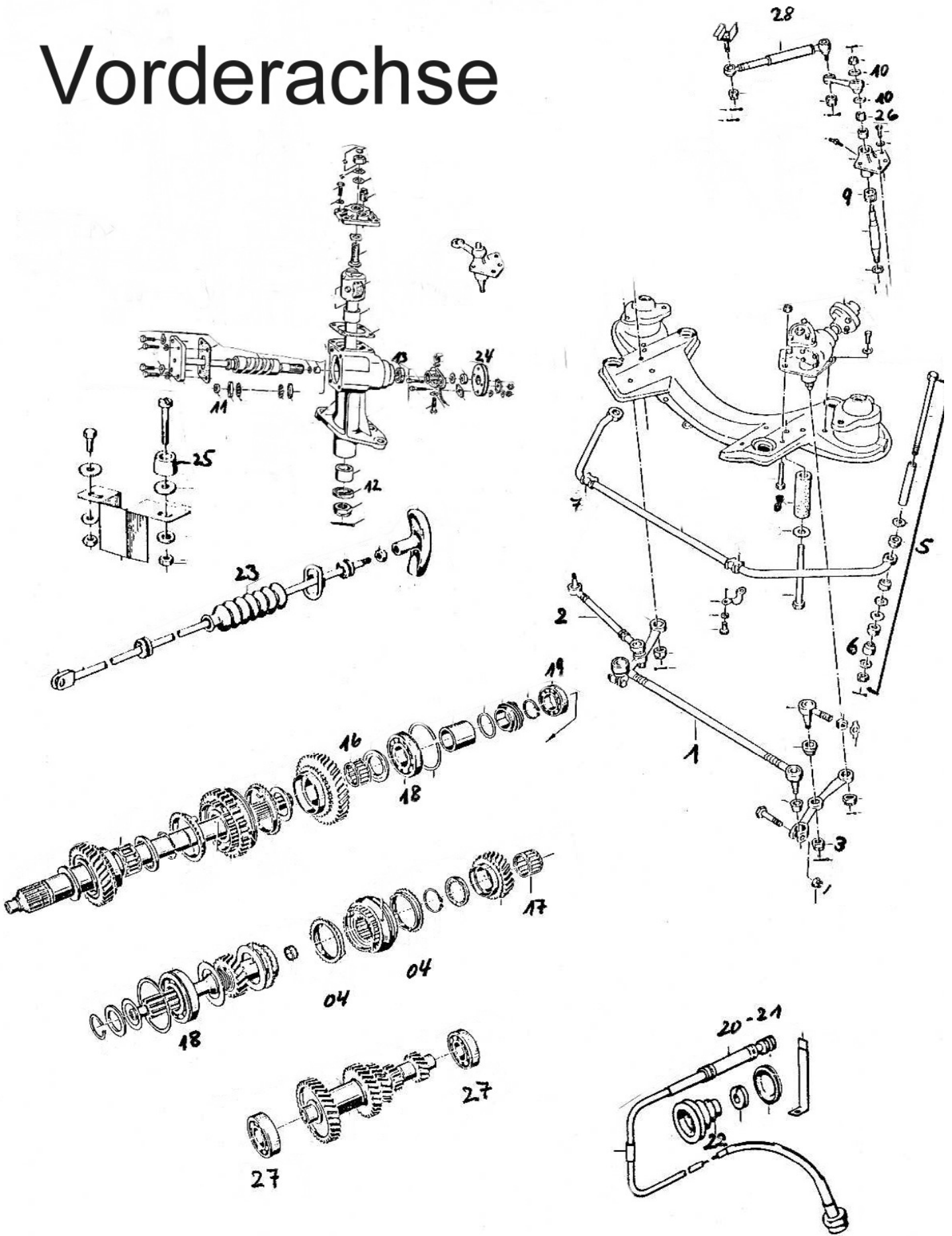

Art. Nr.	Artikelbezeichnung/Description	Menge	excl.Euro	Euro
9201	<b>Spurstange mitte, wieder lieferbar</b> Tie rod – center	St.	105,04	125,00
9202	<b>Spurstange außen, kpl.</b> Tie rod – outer, complet	St.	42,02	49,00
9203				
9204				
9205	<b>Stabilisatorschraube – Lenkerhebel unten, kpl., V2a Rohr</b> Bolt complete – stabilizer to lower drop arm	St.	21,00	25,00
9206	<b>Gummiring – Stabilisator</b> Rubber buffer – stabilizer to lower drop arm	St.	2,94	3,50
9207	<b>Gummilager – Stabilisator an Karosserie</b> Rubber cushion – stabilizer	St.	11,76	14,00
9208				
9209	<b>Nadellager</b> Umlenkhebel	St.	10,08	12,00
9210				
9211	<b>Dichtring Lenkgetriebe, vorne klein</b> 15x21x5/7B1 SL Sealing ring – steering gearbox	St.	8,40	10,00
9212	<b>Dichtring Lenkgetriebe, unten – Lenkstockhebel</b> 25x36x7 BA Sealing ring, bolt	St.	11,76	14,00
9213	<b>Dichtring Lenkgetriebe, hinten – Hardyscheibe</b> 20x32x7 BA Sealing ring	St.	8,40	10,00
9214	<b>Dichtring Schaltgetriebehals BA 33x52x10</b> Sealing ring – gearbox	St.	11,77	14,00
9218	<b>Ringrillenger 6306 N “C3”</b> Ball bearing	St.	24,37	29,00
9219	<b>Ringrillenger 6205 „C2“</b> Ball bearing	St.	21,01	25,00
9220	<b>Tachometerwelle – Coupé Bj. 57 – 62</b> Speedometeraxle – drive shaft	St.	74,78	89,00
9221				
9222				
9223	<b>Faltenbalg – Motorhaubenverriegelung</b> Bellow – pull rod	St.	18,49	22,00
9224	<b>Gelenkscheibe, Lenksäule – Lenkgetriebe</b> Joint disk	St.	17,65	21,00
9225	<b>Gummipuffer - Maske / Motorhaube</b> Rubber buffer – grille	St.	3,32	3,95
9226	<b>Kugellagerträger – Umlenkhebel</b>	St.	n.l.	n.l.
9227	<b>Lager Schaltgetriebe 6305</b> Ball bearing Gearbox	St.	16,81	20,00
9228	<b>Lenkungsdämpfer Isabella neu, im Tausch</b> Shock absorber – steering, old against new	St.	88,26	105,00

# Kühlung



Kühlung 10000



Kühlung 10000



Art. Nr.	Artikelbezeichnung/Description	Menge	excl. Eur	Euro
10001	<b>Wasserpumpendichtring Schleifring</b> Slide ring sealing	St.	32,77	39,00
10002	Reparatursatz komplet für Wasserpumpe <b>nicht mehr lieferbar</b>	St.	0,00	139,00
10003				
10004	<b>Simmering statt Filzring</b> Sealing ring	St.	10,92	13,00
10005	<b>Dichtung – Deckel und Motorbohrung, Satz 2 Stück</b> Gasket cover to waterpump body, set 2 piece	St.	8,40	10,00
10006	<b>Thermostateinsatz 80 Grad</b> Thermostat insert	St.	25,21	30,00
10007	<b>Deckel für Thermostatgehäuse</b> Cover to thermostat body	St.	29,41	35,00
10008	<b>Dichtung – Deckel an Gehäuse</b> Gasket – cover to thermostat body	St.	2,10	2,50
10009	<b>Heizungs- und Kühlschlauchset, mit Schellen, 8 Schläuche, ohne 10014</b> Rubber hose – air conditioning system	Set	50,42	60,00
10010	<b>Kugellager Wapu</b> Ball bearing – water pump	St.	12,60	15,00
10011				
10012	<b>Dichtring Steigrohr</b> Sealing ring – connector	St.	2,10	2,50
10013	<b>Kühlerverschluss, mit Druckknopf</b> Radiator screw cap – with presser valve	St.	15,97	19,00
10014	<b>Kühlerschlauch zum Thermostatgehäuse</b> Rubber elbow – radiator to thermostatbox	St.	16,81	20,00
10015	<b>Lüfterflügel Kunststoff, 5 Flügel</b> Fan, plastic, better as original, 5 wings	St.	57,98	69,00
10016	<b>Sicherungsring, 42 x 1,75</b> Circlip	St.	1,12	1,30
10017	<b>Keilriemen Isabella</b> Narrow V – Belt	St.	10,92	13,00
10018	<b>Dichtung - Thermostat an Zylinderkopf</b> Gasket – thermostat to cylinder head	St.	2,10	2,50

## Besfestiger Zierschrauben, Rosetten

04 | R



04 | V



05 | V



05 | R



06



07



08



08



09

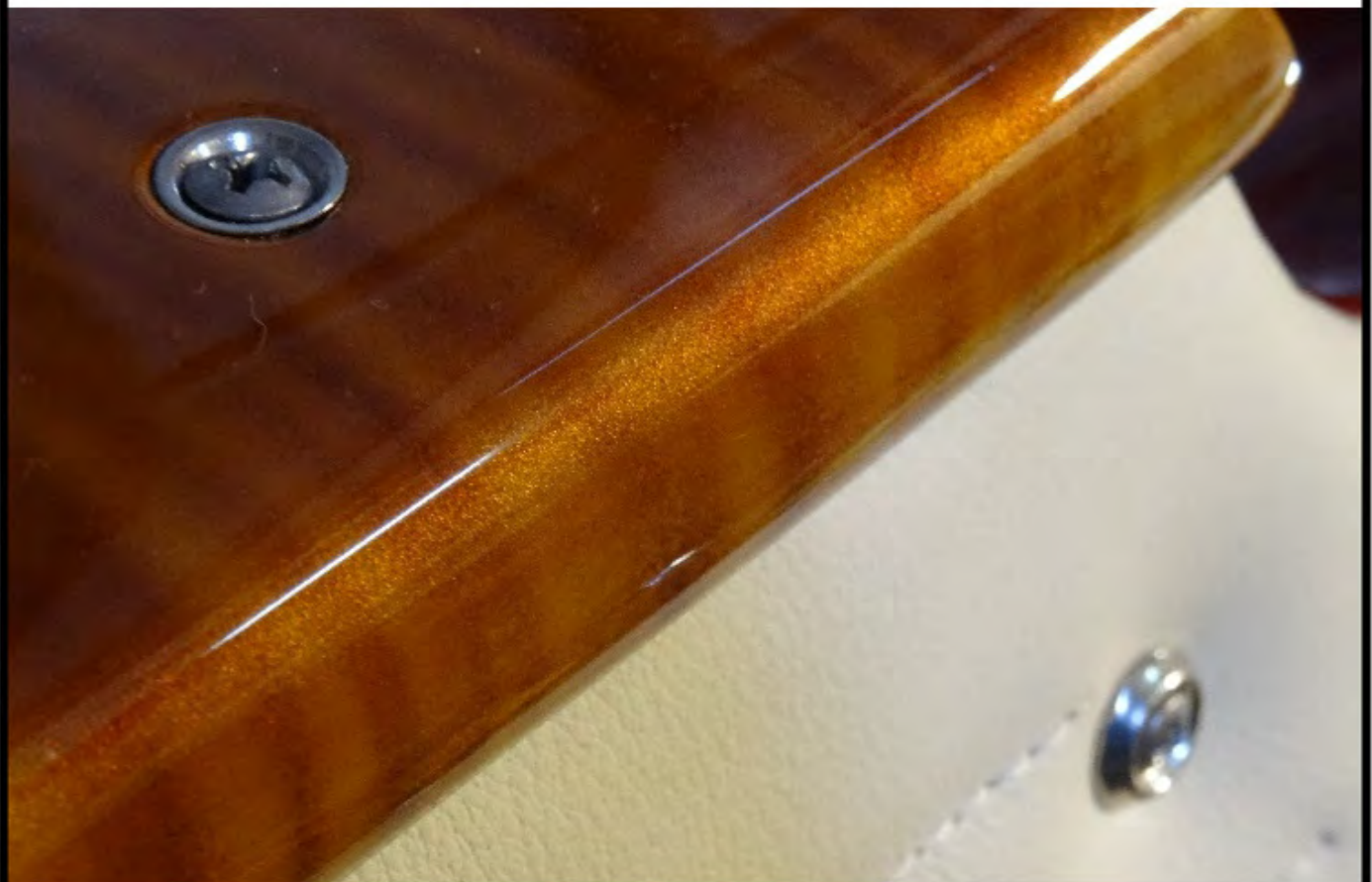





Art. Nr.	Artikelbezeichnung/Description	Menge	excl.Euro	Euro
11001	<b>V2A Liko – Schraube für Coupéholzleisten 3,9 x 38mm</b>	St.	0,39	0,45
11002	<b>V2A Liko – Schraube für Innenausstattung 3,9 x 32mm</b>	St.	0,39	0,45
11003	<b>V2A Liko – Schraube für Innenausstattung 3,9 x 19mm</b>	St.	0,30	0,35
11004	<b>Rosette für Coupéholz</b>	St.	0,26	0,30
11005	<b>Rosette für Innenausstattung</b>	St.	0,86	1,00
11006	<b>Befestiger für Schriftzüge und Buchstaben</b>	St.	0,86	1,00
11007	<b>V2A Stoßstangenverbindungsschrauben</b>	St.	1,12	1,30
11008	<b>Chromschraube für Blinkerkappen</b>	St.	0,48	0,55
11009	<b>Schraube – Türscharniere</b>	St.	1,73	2,00
12001	<b>Reparaturanleitung / KD –Rundschreiben, über 300 Seiten – Kopie</b> Manual – repair – instruktion, german language only, with pictures	St.	34,48	40,00
12002	<b>ET-Liste mit allen Nummern und Bildern, über 500 Seiten</b> Original – repaire-part list, more then 500 pages	St.	56,90	66,00
12003	<b>Zusammenbauplan / Explosionszeichnungen</b> Manual description to fittund, picture only	St.	12,61	15,00
12004	<b>Betriebsanleitung ISABELLA, Kopie</b> Manual description	St.	12,61	15,00

Nachfolgend einige Bilder von meinem Borgwardfund in Denver-Colorado USA

Im Jahre 1991 bereiste ich wieder die USA und bekam von einem Geschäftsfreund das Angebot, die in Denver stehenden 29 Borgward zu erwerben. Was sich Anfangs so gut anhörte, erwies sich schnell als Abenteuer.

Wer sollte die Fahrzeuge transportfähig machen? wer organisiert den Transport der Fahrzeuge sowie den Container? was kostet das alles?

Ich bekam eine Option für die Dauer von sechs Monaten. Dann mußte die Entscheidung fallen. Ja oder nein, daß war hier die Frage.

Im April 1992 war es dann soweit. Ich flog mit zwei Mitarbeitern nach Los Angeles, mietete dort einen Leihwagen und ab ging es nach Denver. Voller Tatendrang ging es an die Knochenarbeit. Zum Glück lernten wir einen Amerikaner kennen, der Mitleid mit den verrückten Deutschen hatte. Carol versorgte uns nach einem Tag der stillen Beobachtung mit seinem Werkzeug, electricischem Strom und seinem Gabelstapler. Wenn das nicht so gekommen wäre, hatten wir nicht alles was mir wichtig war mit nach Hause nehmen können.

Sehen Sie selbst, wie es zugeht in einem fremden Land und zehntausend Kilometer away from Home. Das wußte schon Freddy vor 25 Jahren zu besingen.





USA 1992, DENVER-COLORADO

29 Borgward warten auf die große Reise



Es kommt Bewegung in die "Sache"



"Schlüsselübergabe"



"Zigarettenübergabe" an unseren amerikanischen Freund Karol-Klee Johns



So sieht es von Oben aus, rollbar und in Warteposition



Wehe einer nimmt was weg

Container im Hintergrund-voll mit Borgward-Ersatzteilen



Es ist angerichtet, Mittagessen in angenehmer Atmosphäre



Auch die Eichhörnchen denken ans Essen. Bordward voller Tannenzanfen



Container in 3 Etagen gepackt; denn wie man sich bettet...



Coupé auf der Gabel, wer nicht rollt wird getragen





On the way-fahr los, wir wollen nach Hause



Halt, da fehlen noch zwei Kabrios



Genug Getriebe für die nächsten Jahre



Numberplates-Trophäen für zu Hause



12 Kombis geschlachtet, da bricht einem das Herz.  
Doch die Transport- und Nebenkosten sind höher als der Marktwert  
in Deutschland.



Nein, alles weg? Und das nur zehn Tage nach unserer Ankunft!